

**ALESSI**

Alessi s.p.a. 28887 Crusinallo (VB) Italia  
Tel. 0039 0323 868611 - Fax 0039 0323 641605  
[www.alessi.com](http://www.alessi.com) - E-mail: [sac.alessi@alessi.com](mailto:sac.alessi@alessi.com)

# ALESSI

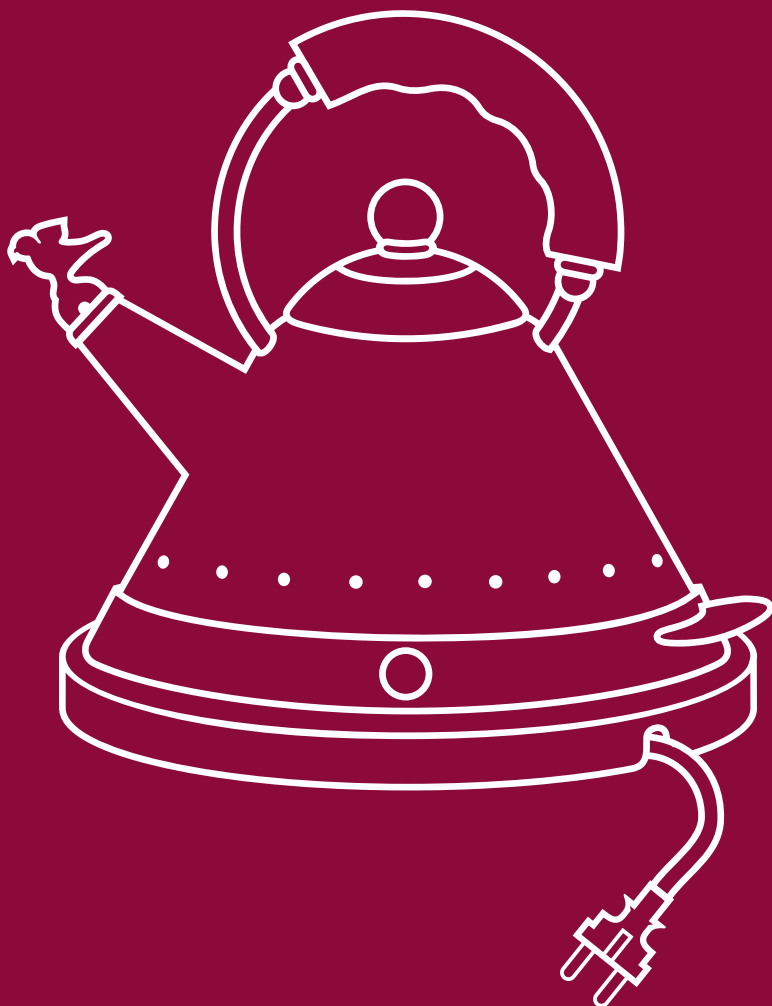

MG32  
design Michael Graves  
2001

# MG32

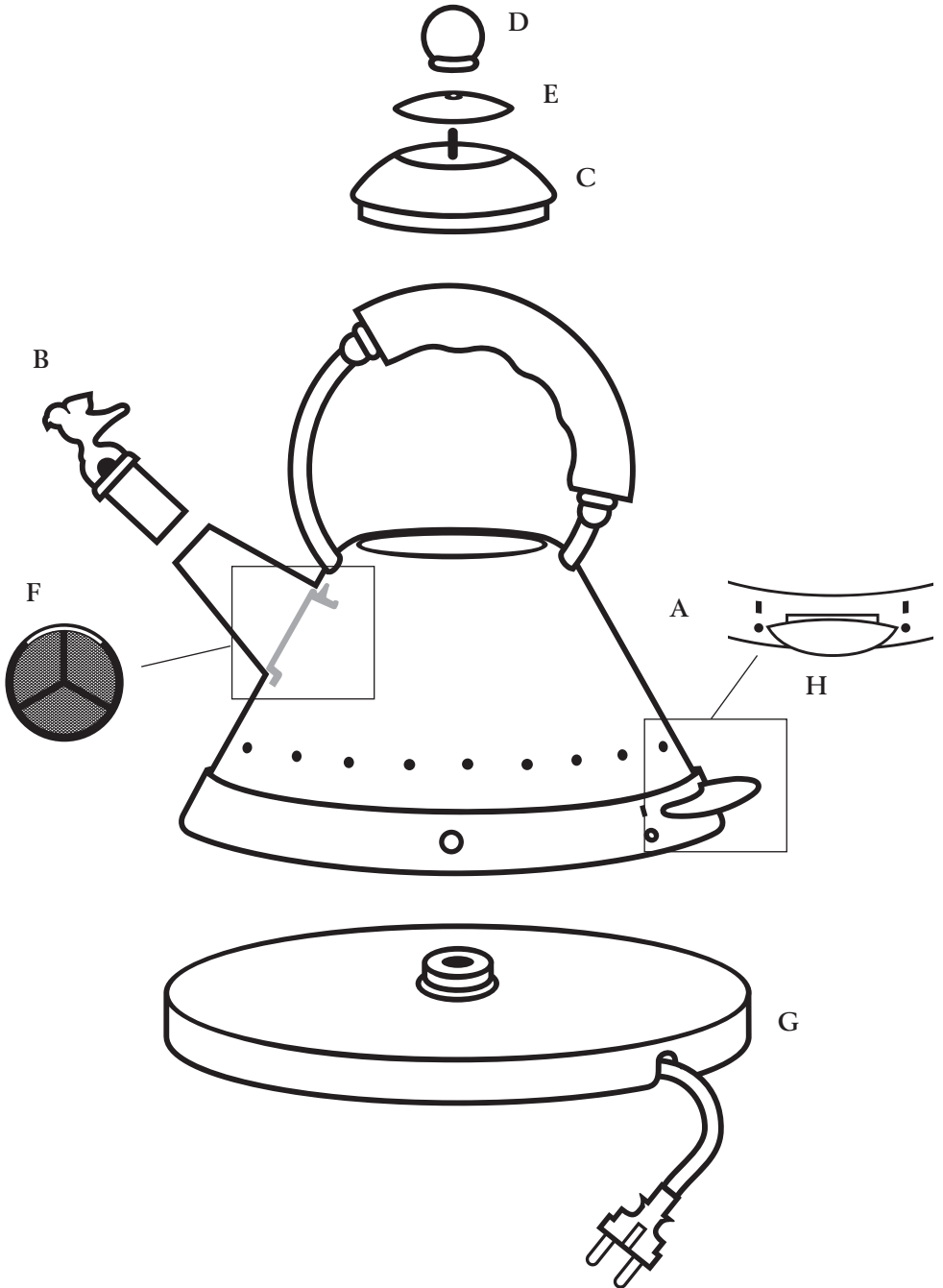

# IMPORTANT SAFEGUARDS

When using electrical appliances, basic safety precautions should always be followed to reduce the risk of fire, electric shock and /or injury to persons, including the following:

1. READ ALL INSTRUCTIONS.
2. Do not touch hot surfaces. Use handles, knobs or dials.
3. To protect against fire, electric shock and injury to persons do not immerse cord, plug in water or other liquid.
4. Close supervision is necessary when any appliance is used by or near children.
5. Unplugged from outlet when not in use and before cleaning. Allow to cool before inserting or removing parts and before cleaning the appliance.
6. Do not operate any appliance with a damaged cord or plug or after the appliance malfunctions, or has been damaged in any manner. Return appliance to the nearest authorized service facility for examination, repair or adjustment.
7. The use of accessory attachments not recommended by the appliance manufacturer may result in fire, electric shock or personal injury.
8. Do not use outdoors.
9. Do not let cord hang over edge of table or counter, or touch hot surfaces.
10. Do not place on or near a hot gas burner or electric burner, or in a heated oven.
11. Do not use the kettle for any purpose other than heating water. Do not place any utensils into the kettle.
12. To disconnect, turn the control switch "OFF", then remove the plug from the wall outlet.
13. After unpacking the appliance, be sure to dispose carefully of the plastic bags so that children or the infirm cannot reach them.
14. Ensure that your mains supply voltage is the same as that marked on the underside of your kettle.
15. Take care when pouring, do not over-fill the kettle as water may enter into the switch mechanism.
16. Do not allow the mains lead to hang over the edge of the table or work surface, or anywhere it may be accidentally caught or tripped over.
17. Remove the kettle from its power base before filling.
18. Never move the kettle while it is in use.
19. Do not use the kettle if you have wet hands.
20. Position the kettle properly on the power base before switching on.
21. Use the kettle only with delivered power base.

## 22. LID OPERATION:

- Press down lid until “click” for a correct engagement, as shown in fig. A
- Wait until kettle has cooled down and pull up to remove lid as shown in fig. B

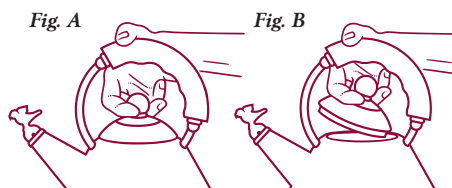

## 23. TO PREVENT SCALDING:

- Never use the kettle without its lid.
- Do not remove the lid while the kettle is boiling.
- Water can remain hot for a long time after boiling and can present a scalding hazard. Keep the kettle and the mains lead away from the edge of the work surface and out of the reach of children, do not remove the lid until the kettle is cool down.

**THIS PRODUCT IS FOR  
HOUSEHOLD USE ONLY**

**SAVE THESE INSTRUCTIONS**

### NOTE:

- DETACHABLE BASE MUST BE USED ONLY WITH ELECTRIC KETTLE TYPE MG32.

## SHORT CORD SET INSTRUCTIONS

- A short power cord is provided to reduce risks resulting from becoming entangled in or tripping over a longer cord.
- Longer, detachable power supply cords or extension cords are available and may be used if care is exercised in their use.
- If an extension cord is used, the marked electrical rating should be at least as great as electrical rating of the appliance. If the appliance is provided with in 3 wire grounded type cord, the extension should be a GROUNDING TYPE 3-WIRE CORD. The longer cord should be arranged so that it will not drape over the counter top or table top where it can be pulled on by children or tripped over.

# AVVERTISSEMENTS IMPORTANTS

Lors de l'utilisation d'appareils électriques, il est nécessaire de respecter des prescriptions de sécurité afin de minimiser les risques d'incendie, d'électrocution et/ou de blessure.

En particulier:

1. LIRE CE MODE D'EMPLOI.
2. Ne pas toucher les surfaces chaudes telles que, par exemple, la bouilloire ou son couvercle. Utiliser les poignées ou les boutons prévus à cet effet.
3. Pour éviter tout risque électrique et d'incendie, ne pas plonger les éléments électriques, le socle contenant la fiche et la bouilloire dans l'eau ou dans tout autre liquide.
4. Une attention particulière doit être portée lors de l'utilisation de la bouilloire en présence d'enfants.
5. Débrancher la fiche de la prise de courant lorsque l'appareil n'est pas utilisé ou avant d'effectuer toute opération de nettoyage. Laisser refroidir avant d'introduire ou de retirer des éléments et de procéder au nettoyage de l'appareil.
6. Ne pas utiliser la bouilloire en cas d'endommagement des parties électriques ou de la fiche, de mauvais fonctionnement de la bouilloire ou de n'importe quelle panne. Pour toute réparation, l'appareil devra être confié à un centre après-vente, afin d'éviter tout type de danger.
7. L'utilisation d'accessoires non prescrits par le fabricant pourrait entraîner des risques d'incendie, d'électrocution ou de blessure.
8. Ne pas employer l'appareil à l'extérieur.
9. Veiller à ce que le cordon d'alimentation de la bouilloire ne pende pas du bord de la table et ne touche pas de surfaces chaudes.
10. Ne pas placer la bouilloire, le socle et les parties électriques à proximité de plans chauds, tables de cuisson ou fourneaux.
11. Ne pas utiliser la bouilloire pour un usage différent de celui auquel elle est destinée, c'est-à-dire chauffer de l'eau. Ne pas immerger d'objets dans la bouilloire.
12. Pour débrancher, tourner l'interrupteur sur la position OFF, puis retirer la fiche de la prise de courant.
13. Après avoir sorti l'appareil de son emballage, éliminer les sacs en plastique, afin d'éviter leur utilisation par les enfants.
14. S'assurer que la tension de votre installation électrique corresponde bien à celle indiquée sous la bouilloire.
15. Veiller à ne pas incliner excessivement la bouilloire afin d'éviter que de l'eau ne pénètre à l'intérieur du mécanisme de l'interrupteur de mise en marche et d'arrêt ON/OFF.
16. Veiller à ce que le cordon d'alimentation de la bouilloire ne pende pas du bord de la table, du plan de travail ou de toute autre surface, afin d'éviter tout accrochage ou chute.
17. Avant de remplir la bouilloire, la retirer de son socle.

18. Ne jamais déplacer la bouilloire lorsqu'elle est en train de fonctionner.
19. Ne pas utiliser la bouilloire, les mains mouillées.
20. Positionner correctement la bouilloire avant de la mettre en marche.
21. Utiliser la bouilloire exclusivement avec le socle électrique livré.
22. UTILISATION DU COUVERCLE:
  - Pour un positionnement correct, presser le couvercle jusqu'à entendre le "click", comme indiqué dans la fig. A.
  - Attendre le refroidissement complet de la bouilloire, puis ôter le couvercle comme indiqué dans la fig. B.

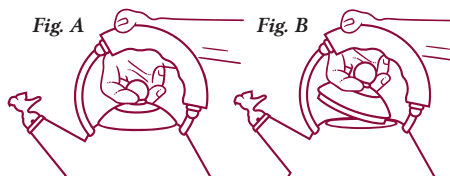

23. POUR EVITER LES BRÛLURES:
  - Ne jamais utiliser la bouilloire sans son couvercle.
  - Ne jamais enlever le couvercle pendant l'ébullition.
  - Après l'ébullition, l'eau peut demeurer chaude longtemps, d'où un risque de brûlures. Positionner la bouilloire et le cordon d'alimentation loin du bord de la surface de travail et hors de la portée des enfants; ne pas retirer le couvercle tant que la bouilloire n'a pas refroidi.

## CE PRODUIT EST EXCLUSIVEMENT DESTINE A UN USAGE DOMESTIQUE

### CONSERVER CES INSTRUCTIONS

#### NOTE:

- LE SOCLE DOIT ETRE UTILISE SEULEMENT AVEC LA BOUILLIOIRE ELECTRIQUE MODELE MG32.

### LE CORDON SPECIAL

- L'appareil est muni d'un cordon d'alimentation court (ou bien d'un cordon d'alimentation détachable) pour réduire les risques d'enchevêtrement et la possibilité de trébucher sur un cordon plus long.
- Des cordons d'alimentation détachables plus longs ou des fils de rallonge sont également disponibles; il faut cependant les utiliser avec précaution.
- Si l'on utilise un cordon long détachable ou une rallonge, les spécifications électriques du cordon ou de la rallonge doivent être au moins équivalentes à celles de l'appareil. Si l'appareil est équipé d'une mise à la terre, la rallonge doit être constituée d'UN CORDON A TROIS FILS AVEC TERRE, et le cordon long doit être rangé de manière à ce qu'il ne soit pas étalé sur le comptoir ou la table, où il pourrait être tiré par les enfants, ou sur lequel on pourrait trébucher.

For U.K. and Ireland only:

**WARNING - THIS APPLIANCE  
MUST BE EARTHED!**

**IMPORTANT**

The wires in this mains lead are  
coloured in accordance with the  
following code:

Green-and-yellow : Earth

Blue : Neutral

Brown : Live

As the colours of the wires in  
the mains lead of this appliance  
may not correspond with the  
coloured markings identifying  
the terminals in your plug, pro-  
ceed as follows: The wire which  
is coloured green-and-yellow  
must be connected to the ter-  
minal in the plug which is  
marked with the letter E or by  
the earth symbol  $\perp$  or coloured  
green or green-and-yellow.

The wire which is coloured blue  
must be connected to the ter-  
minal which is marked with  
the letter N or coloured black.

The wire which is coloured  
brown must be connected to  
the terminal which is marked  
with the letter L or coloured  
red.

Radio interference suppression:  
In compliance with regulation  
82/499/EEC.

Italiano 7

English 12

Français 16

Deutsch 21

Español 26

Nederlands 31

Português 36

Svenska 41

Suomi 45

Dansk 49

Norsk 53

日本語 57

Ελληνικά 61

中文 67

Русский 70

MG32 AZ - MG32 WI

MG32 AZ/CH - MG32 WI/CH

MG32 AZ/UK - MG32 WI/UK

220/240V ~ 50-60Hz

1650/2000 W



MG32AZ/USA MG32WI/USA

120V ~ 60Hz

1500 W



MG32 WI/J

100V ~ 50-60Hz

1300 W







## Italiano

Questo bollitore elettrico cordless, disegnato da Michael Graves nel 2001, è prodotto in acciaio inossidabile 18/10 e resina termoplastica. Il prodotto è stato testato e approvato per garantire la sicurezza del consumatore.



### ATTENZIONE!

- Leggere attentamente le istruzioni prima dell'uso del bollitore.
- Verificare che la tensione del vostro impianto elettrico corrisponda a quella indicata sul fondo del bollitore e/o sulla base di alimentazione.
- Non immergere il bollitore, la base di alimentazione o il cavo elettrico in acqua o altro liquido.
- Non utilizzare il bollitore in locali adibiti a bagno o in prossimità di altre sorgenti d'acqua.
- Come ogni elettrodomestico, anche questo prodotto non deve essere usato all'aperto.
- Evitate il contatto diretto con parti metalliche calde quali il corpo del bollitore ed il coperchio. Usare solo il manico ed il pomello.
- Non togliere il coperchio durante il funzionamento.
- Per versare l'acqua è necessario levare il tappo paraspruzzi ad uccellino. Per evitare di scottarvi consigliamo sempre l'uso di pattine e di prestare attenzione agli eventuali sbuffi di vapore.
- Tenere il bollitore lontano dal bordo del piano di lavoro per evitare rischi di rovesciamento.
- Tenere il bollitore fuori dalla portata dei bambini.
- Staccare la spina dalla presa di corrente quando l'apparecchio non viene utilizzato e prima di pulirlo. Lasciare raffreddare il bollitore prima di pulirlo.

- Prima di pulire il bollitore toglierlo dalla base di alimentazione.
- Non muovere il bollitore quando è in funzione.
- Non usare il bollitore senza coperchio.
- Non avvicinare il bollitore, la base di alimentazione o il cavo elettrico a piani di cottura, fornelli e fonti di calore.
- Non usare il bollitore se il bollitore stesso, il cavo di alimentazione o la spina risultano danneggiati. Rivolgersi al rivenditore per le opportune riparazioni o sostituzioni.
- Non usare il bollitore per scopi diversi dallo scaldare l'acqua.
- E' fortemente sconsigliata la preparazione di infusi o altre bevande direttamente nel bollitore.
- Non immergere alcun utensile nel bollitore.
- Usare il bollitore esclusivamente con la base di alimentazione fornita.
- Non utilizzare adattatori o prolunghe che non siano rispondenti alle vigenti normative di sicurezza o che superino i limiti delle portate in valore della corrente.
- **Attenzione:** ogni bollitore viene testato durante il ciclo di produzione; per questo motivo eventuali tracce di umidità all'interno sono da ritenersi normali e non compromettono la funzionalità del prodotto.
- **QUESTO PRODOTTO E' DESTINATO AL SOLO USO DOMESTICO.**
- Questo apparecchio non è destinato per l'utilizzo da parte di persone (inclusi bambini) con capacità fisiche, sensoriali o mentali ridotte o con mancanza di esperienza e conoscenza a meno che queste persone siano state istruite sull'uso dell'apparecchio o siano sotto la supervisione di una persona responsabile della loro sicurezza.
- **SORVEGLIARE I BAMBINI PER ASSICURARSI CHE NON GIOCHINO CON L'APPARECCHIO.**

## Descrizione dell'apparecchio

- A Bollitore in acciaio inossidabile
- B Tappo paraspruzzi ad uccellino
- C Coperchio
- D Pomolo del coperchio
- E Rondella di protezione
- F Filtro anticalcare
- G Base di alimentazione
- H Pulsante di accensione

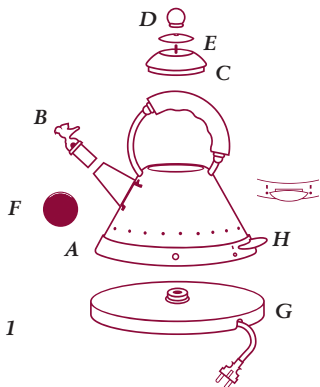

Fig. 1

### Prima dell'uso

- Rimuovere tutti i componenti di imballaggio dal bollitore e dalla base di alimentazione.
- Rimuovere il filtro anticalcare spingendo con un oggetto di forma allungata e non appuntito dal foro del becco di versamento verso l'interno del bollitore fino a provocare la fuoriuscita del filtro dalla propria sede (fig.2).

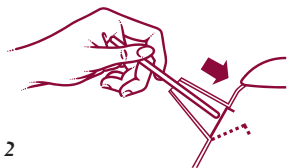
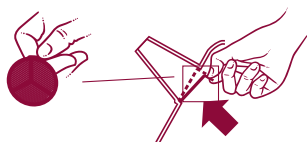

Fig. 2

- Lavare il filtro accuratamente.
- Riempire il bollitore e portare ad ebollizione (vedi paragrafo successivo: **uso del bollitore**). Ripetere tale operazione due volte per accertarsi che il bollitore sia pulito.
- Installare il filtro: tenendo la linguetta in alto rivolta verso l'interno del bollitore appoggiare

dapprima il lembo inferiore e poi spingere in direzione del becco di versamento fino a quando il filtro si aggancia (fig.3).

Fig. 3



### Uso del bollitore

#### Base di alimentazione

- La base di alimentazione consente l'appoggio e l'utilizzo del bollitore sulla stessa in qualsiasi angolatura.
- Per allungare il cavo, capovolgere la base di alimentazione e srotolare il cavo elettrico dall'avvolgicavo. Regolare la lunghezza di cavo necessaria per raggiungere la presa di alimentazione utilizzando gli appositi passanti (fig.4)
- Non lasciare pendere il cavo dal piano di lavoro.

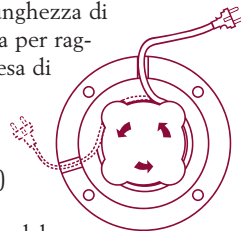

Fig. 4

#### Riempimento

- Togliere il bollitore dalla base di alimentazione prima di riempirlo.
- Rimuovere il coperchio e riempire il bollitore fino al livello desiderato.
- Non riempire il bollitore dal becco (fig. 5).
- Riempire il bollitore con il quantitativo d'acqua che si intende utilizzare: in questo modo è possibile ridurre i tempi di ebollizione. Ricordate che minori tempi di ebollizione consentono di ridurre la formazione di calcare.

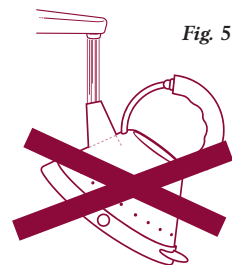

Fig. 5

- Riempire il bollitore con almeno una tazza d'acqua (livello minimo) al fine di evitare che l'apparecchio funzioni a secco; un uso improprio in tal senso riduce la vita dell'apparecchio.
- Non superare il livello massimo di 1,5 litri (limite segnato dall'indicatore di livello massimo posto all'interno del bollitore). L'eccessivo riempimento del bollitore oltre il livello massimo comporta il rischio di fuoriuscita di acqua bollente dal becco di versamento con conseguente pericolo di ustioni (fig. 6).

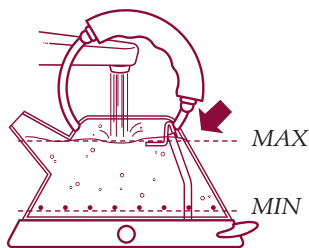

Fig. 6

#### Accensione

- Chiudere il bollitore e il becco con il coperchio e il tappo paraspruzzi a uccellino.
- Verificare che il coperchio sia ben chiuso.
- Inserire la spina della base di alimentazione nella presa di corrente.
- La base di alimentazione deve SEMPRE essere posizionata su una superficie piana e stabile.
- Appoggiare il bollitore sulla base di alimentazione. Il bollitore funziona in qualsiasi posizione.
- Spostare il pulsante di accensione ON/OFF verso l'alto nella posizione ① per accendere il bollitore (fig. 7).



Fig. 7

- Le spie luminose sul fondo del bollitore si accenderanno.
- Il bollitore si spegnerà automaticamente alcuni secondi dopo che l'acqua avrà raggiunto l'ebollizione (l'interruttore ON/OFF si sposterà in modo automatico nella posizione ② e le spie si spegneranno). **L'uccellino paraspruzzi non emette nessun suono.**
- Per spegnere il bollitore prima del raggiungimento dell'ebollizione spostare l'interruttore ON/OFF verso il basso nella posizione ② o semplicemente sollevare il bollitore dalla base di alimentazione (l'apparecchio si spegnerà automaticamente e l'interruttore si sposterà nella posizione ②).

#### Versamento

- Prima di versare, togliere l'uccellino paraspruzzi posto sul becco di versamento.
- Sollevare il bollitore dalla base di alimentazione e versare l'acqua con attenzione. Non inclinare eccessivamente il bollitore ed evitare movimenti bruschi.

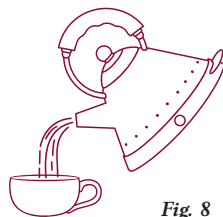

Fig. 8

#### Attenzione!

*Sollevando il bollitore dalla base di alimentazione è possibile osservare delle gocce d'acqua sulla superficie superiore della base di alimentazione. Ciò è dovuto alla condensazione del vapore che fa sì che il bollitore si spenga automaticamente una volta che l'acqua raggiunge l'ebollizione. Tale fenomeno è da considerarsi del tutto normale e non deve causare allarme.*

- Il fondo del bollitore durante l'uso non raggiunge temperature elevate ed è isolato termicamente: dopo il versamento potete appoggiare il bollitore su qualsiasi superficie.

- Evitare di sollevare il coperchio finché il bollitore non si è raffreddato. Vi consigliamo di impugnare il coperchio come illustrato in figura 9.

Fig. 9



## SICUREZZA!

### Interruttore automatico on/off

- Il bollitore dispone di un interruttore ON/OFF (fig.7) che spegne l'apparecchio in modo automatico quando l'acqua è giunta ad ebollizione. Per far bollire nuovamente l'acqua è necessario attendere circa 1 minuto dopo il quale è possibile riportare l'interruttore nella posizione ①.

### Dispositivo di sicurezza

- Se il bollitore viene acceso con una quantità d'acqua insufficiente o in assenza d'acqua, un dispositivo di sicurezza interrompe l'alimentazione elettrica proteggendolo dall'eventuale danneggiamento. In tal caso disconnettere il bollitore dalla rete di alimentazione e lasciare raffreddare prima di riempirlo nuovamente con dell'acqua fredda.

## Manutenzione

### Pulizia del bollitore

- Attendere che il bollitore si sia raffreddato completamente e scollegare l'apparecchio prima di effettuare le operazioni di pulizia.
- Non immergere il bollitore e/o la base di alimentazione in acqua.
- Pulire il bollitore esternamente utilizzando un panno morbido umido con un normale detergente da cucina e asciugarlo con un panno morbido asciutto.
- Non usare prodotti lucidanti o agenti abrasivi che potrebbero danneggiare le parti metalliche e/o in plastica.
- Al termine della pulizia verificare che i connettori e le prese siano perfettamente asciutti.
- Per la pulizia accurata del coperchio svitare il pomolo (D) e lavare i pezzi separatamente con acqua corrente e detersivo. Asciugare con cura e rimontare come illustrato in figura 1.

### Incrostazioni di calcare

- Il calcare (carbonato di calcio) è un minerale naturale innocuo presente nell'acqua, che può depositarsi creando un sottile strato solido sulle pareti interne del bollitore, sul filtro anticalcare e sulla superficie dell'acqua. Nel caso in cui si noti la formazione di calcare è necessario pulire il bollitore con una miscela di acqua e aceto. Al termine di tale operazione far bollire alcune volte cambiando ogni volta l'acqua in modo da rimuovere residui della miscela usata che potrebbero alterare il gusto dell'acqua.



### ATTENZIONE!

La formazione di calcare può causare il surriscaldamento del bollitore e ridurne il ciclo di vita. Può inoltre attivare l'interruttore automatico ON/OFF e spegnere l'apparecchio prima che l'acqua abbia effettivamente raggiunto l'ebollizione.

#### Filtro anticalcare

- Il bollitore è dotato di un filtro anticalcare che impedisce che le particelle di calcare formatesi all'interno del bollitore vengano versate nelle bevande.
- Il filtro può essere smontato e lavato. (fig. 2 e fig. 3)



*Fig. 10*

#### Ricambi

In caso di usura, smarrimento o danneggiamento, potete acquistare presso il vostro rivenditore Alessi di fiducia i seguenti ricambi:

- B Tappo paraspruzzi ad uccellino
- D Pomolo del coperchio  
Coperchio completo
- F Filtro anticalcare
- G Base di alimentazione

## English

This cordless electric kettle, designed by Michael Graves in 2001, is made of 18/10 stainless steel and thermoplastic resin. The product has been tested and approved to guarantee consumer safety.



### WARNING!

- Read the instructions carefully before using the kettle.
- Make sure your mains power supply is the same as the one indicated on the underneath of the kettle and/or on the power base.
- Do not immerse the kettle, the power base or the electrical cable in water or any other liquid.
- Do not use the kettle in bathrooms or near other sources of water.
- Like any other domestic appliance, this product is not designed for outdoor use.
- Avoid touching the hot metal parts such as the body of the kettle and the lid.  
Use only the handle and the knob.
- Do not remove the lid while the kettle is on.
- Before pouring water, it is necessary to remove the bird-shaped cap.  
To avoid getting burned we advise you to use oven gloves and to pay attention to any escaping steam.
- Keep the kettle away from the edge of the worktop to prevent the risk of it falling off.
- Keep the kettle out of the reach of children.
- Always unplug the kettle when not in use and before cleaning it. Allow the kettle to cool

down before cleaning.

- Before cleaning the kettle remove it from the power base.
- Do not move the kettle while it is working.
- Do not operate the kettle without the lid.
- Do not place the kettle, the power base or the electrical cable near to cooking hobs, gas rings or similar heat sources.
- Do not use the kettle if the kettle itself, the power cable or the plug are damaged. Contact the dealer for any necessary repairs or replacement.
- Do not use the kettle for any other purpose than heating water.
- It is strongly inadvisable to make tea or any other drinks directly inside the kettle.
- Do not put any utensils inside the kettle.
- Use the kettle exclusively with the base supplied.
- Do not use adapters or extension leads that do not comply with safety standards or that exceed the limits of the current rating.
- CAUTION: each kettle is tested during the production cycle; because of this any traces of wetness inside are to be considered normal and will not affect the proper working of the product.
- THIS PRODUCT IS FOR HOUSEHOLD USE ONLY.
- This appliance is not intended for use by persons (including children) with reduced physical, sensory or mental capabilities, or lack of experience and knowledge, unless they have been given supervision or instruction concerning use of the appliance by a person responsible for their safety.
- CHILDREN SHOULD BE SUPERVISED TO ENSURE THAT THEY DO NOT PLAY WITH THE APPLIANCE.

### Equipment description

- A Kettle in stainless steel
- B Bird anti-spray cap
- C Lid
- D Lid knob
- E Protective ring
- F Anti-scale filter
- G Power base
- H ON/OFF switch

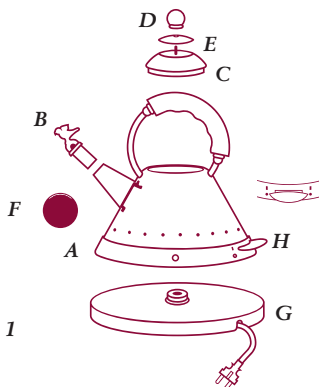

Fig. 1

### Before using the equipment

- Remove all the packaging from the kettle and from the power base.
- Remove the anti-scale filter using a long (but not pointed) object, pushing down through spout towards the inside of the kettle until the filter comes out of its housing (fig.2).

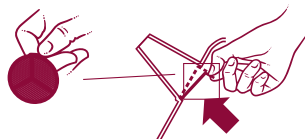

Fig. 2

- Wash the filter thoroughly.
- Fill the kettle and bring it to the boil (see the next paragraph: **using the kettle**). Repeat this operation twice to make sure the kettle is clean.
- Install the filter: keeping the tab at the top pointing towards the inside of the kettle, first position the bottom edge and then push

towards the spout until the filter clicks into place (fig.3).

Fig. 3



### Using the kettle

#### Power base

- The power base allows the kettle to be placed and used on it at any angle.
- To extend the cable, turn the power base upside down and unroll the electrical cable from the cable holder. Pull out the right amount of cable needed to reach the power socket, using the slots provided (fig.4).
- Do not allow the cable to hang from the worktop.

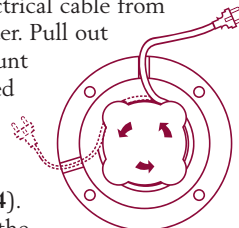

Fig. 4

#### Filling

- Remove the kettle from the power base before filling it.
- Remove the lid and fill the kettle up to the required level (fig. 5).
- Do not fill the kettle from the spout.
- Fill the kettle with only as much water as you intend to use: this will reduce boiling time. Remember that less boiling time means less limescale building up.
- Fill the kettle with at least a cup of water (minimum level) so that it will not boil dry; incorrect use such as this will greatly reduce its working life.

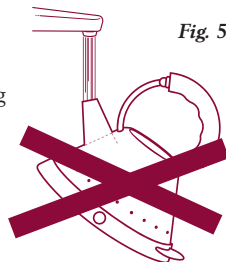

Fig. 5



- Do not exceed the maximum capacity of 1.5 litres (the maximum level mark inside the kettle (fig. 6). Filling the kettle beyond the maximum level mark brings the risk of boiling water overflowing from the spout with the consequent danger of scalding.

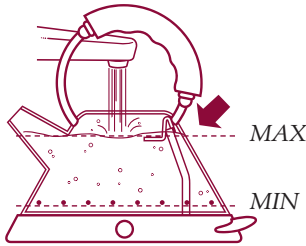

Fig. 6

### Switching on

- Close the kettle and the spout with the lid and the bird anti-spray cap.
- Make sure the lid is closed properly.
- Plug the lead from the power base into the power socket.
- The power base must ALWAYS be placed on a flat and stable surface.
- Place the kettle on the power base. The kettle will work in any position.
- Flick the ON/OFF switch upwards to the ① position to turn the kettle on (fig. 7).



Fig. 7

- The indicator lights on the bottom of the kettle will come on.
- The kettle will turn off automatically a few seconds after the water has reached boiling point (the ON/OFF switch will automatically revert to the ② position and the indicator lights will go out).

### The bird anti-spray cap makes no sound.

- To turn off the kettle before the water boils move the ON/OFF switch downwards to the ② position or just lift the kettle off its power base (the equipment will turn off automatically and the switch will revert to the ② position).

### Pouring out

- Before pouring out, remove the bird anti-spray cap from the spout.
- Lift the kettle off its power base and pour out the water CAREFULLY. Do not tip the kettle up too much and avoid any abrupt movements.

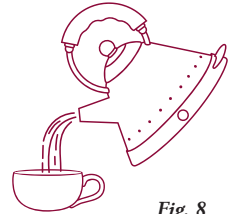

Fig. 8

*When lifting the kettle off its power base a few drops of water may be seen on the top surface of the power base. This is due to steam condensation which ensures the kettle turns off automatically once the water reaches boiling point. This phenomenon is quite normal and there is no cause for alarm.*

- The bottom of the kettle does not reach an excessively high temperature during use and is thermally insulated: after pouring you can rest the kettle on any surface.
- Do not lift the lid until the kettle has cooled down. We recommend the lid be held as illustrated in figure 9.



Fig. 9



## SAFETY DEVICES

### Automatic on/off

- The kettle has an ON/OFF switch (fig. 7) that turns the kettle off automatically when the water has boiled. To boil the water again it will be necessary to wait approx. 1 minute, after which the switch can be turned to the ① position again.

### Safety cut-out

- If the kettle is switched on with not enough water in it or with no water at all, a safety cut-out switch will cut off the power supply to prevent any damage to the kettle. In this case, unplug the kettle from the power socket and leave it to cool before filling it again with cold water.

## Maintenance

### Cleaning the kettle

- Wait until the kettle has cooled down completely and unplug it before carrying out any cleaning operations.
- Do not immerse the kettle and/or the power base in water.
- Clean the outside of the kettle using a soft cloth dampened with normal household detergent and then rub it over with a soft dry cloth.
- Do not use polishing products or abrasive agents which could damage the metal and/or plastic parts.
- After cleaning, make sure that the connectors and plugs are perfectly dry.
- To clean the lid properly, unscrew the knob (D) and wash the items separately with a detergent under running water. Dry them carefully

and re-assemble as shown in the figure 1.

### Limescale

- Limescale (calcium carbonate) is a harmless natural mineral found in water, which can build up to create a thin solid layer on the inner walls of the kettle, on the anti-scale filter and on the surface of the water. Descale the kettle regularly, using a mixture of water and vinegar, when any build up of limescale is found. After this operation, boil the kettle a few times, each time changing the water, in order to remove any residue of the mixture used which may alter the taste of the water.



## WARNING!

Scale build-up will cause the element to overheat, reducing its working life. It may also cause the safety cutout to operate prematurely, switching the kettle off before the water actually boils.

### Anti-scale filter

- The kettle is equipped with an anti-scale filter that stops any limescale present inside the kettle from being poured into drinks.
- The filter can be removed and washed out. (fig. 2, fig. 3)

Fig. 10



### Spare parts

In case of wear, loss, or damage, the following spare parts may be purchased at your authorised Alessi dealer:

- B Bird anti-spray cap
- D Knob  
Complete Lid
- F Anti-scale filter
- G Power base

## Français

Cette bouilloire électrique sans fil, dessinée par Michael Graves en 2001, est en acier inoxydable 18/10 et en résine thermoplastique. Ce produit a été testé et approuvé pour garantir la sécurité du consommateur.



### ATTENTION!

- Avant toute utilisation de la bouilloire, lire attentivement les instructions.
- Vérifier que la tension de votre circuit électrique corresponde à la tension indiquée sur le fond de la bouilloire et/ou sur la base d'alimentation.
- Ne pas plonger la bouilloire ni la base d'alimentation ni le câble électrique dans l'eau ni aucun autre liquide.
- Ne pas utiliser la bouilloire dans une salle de bain ni à proximité d'une quelconque source d'eau.
- Comme tout appareil électroménager, la bouilloire ne doit pas être utilisée en plein air.
- Éviter le contact direct avec les parties métalliques chaudes comme le corps de la bouilloire et le couvercle. Utiliser uniquement la poignée et le bouton.
- Ne pas retirer le couvercle pendant le fonctionnement.
- Pour verser l'eau, il est nécessaire de retirer l'oiseau anti-éclaboussure. Pour éviter toute brûlure, nous vous conseillons d'utiliser une manique et de faire particulièrement attention aux bouffées de vapeur.
- Poser la bouilloire loin du bord du plan de travail afin d'éviter tout risque de basculement.
- Ne pas laisser la bouilloire à portée des enfants.
- Débrancher la fiche de la prise de courant lorsque l'appareil n'est pas utilisé et avant de le nettoyer. Laisser refroidir la bouilloire

avant de la nettoyer.

- Avant de nettoyer la bouilloire, la retirer de la base d'alimentation.
- Ne pas déplacer la bouilloire lorsqu'elle est en cours de fonctionnement.
- Ne pas utiliser la bouilloire sans son couvercle.
- Ne pas placer la bouilloire, la base d'alimentation ou le câble électrique près d'une table de cuisson, d'un réchaud ni d'aucune source de chaleur.
- Ne pas utiliser la bouilloire si celle-ci, le câble d'alimentation ou la fiche présentent une imperfection quelconque. Contacter votre revendeur pour réparation ou remplacement éventuel.
- Ne pas destiner la bouilloire à une autre utilisation que celle du chauffage de l'eau.
- Il est vivement déconseillé de préparer infusions ou autre boisson directement dans la bouilloire.
- Ne jamais immerger aucun ustensile dans la bouilloire.
- N'utiliser la bouilloire qu'avec la base d'alimentation fournie.
- Ne pas utiliser d'adaptateurs ni de rallonges ne satisfaisant pas aux normes de sécurité en vigueur ou hors des limites de courant admises.
- Attention: chaque bouilloire est testée pendant le cycle de production. De ce fait, les traces éventuelles d'humidité à l'intérieur sont tout à fait normales et ne compromettent en rien la fonctionnalité du produit.
- **CE PRODUIT EST DESTINÉ EXCLUSIVEMENT À UN USAGE DOMESTIQUE.**
- Cet appareil ne doit pas être utilisé par des personnes (enfants compris) atteintes d'un handicap physique, sensoriel ou mental ou ne possédant pas l'expérience et les connaissances voulues, à moins de leur en expliquer le fonctionnement. Dans ce cas, une personne responsable de leur sécurité doit les assister lors de l'utilisation.
- **VEILLER À CE QUE LES ENFANTS NE PUISSENT JOUER AVEC L'APPAREIL.**

## Description de l'appareil

- A Bouilloire en acier inoxydable
- B Bouchon-oiseau anti-éclaboussure
- C Couvercle
- D Bouton du couvercle
- E Rondelle de protection
- F Filtre anti-calcaire
- G Base d'alimentation
- H Bouton de mise en marche

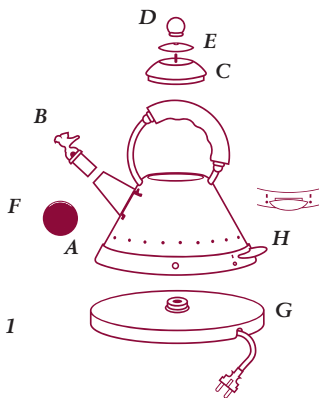

Fig. 1

### Avant toute utilisation

- Déballez tous les composants de la bouilloire.
- Retirez le filtre anti-calcaire en le poussant à l'aide d'un objet allongé (et non pointu) du bec verseur vers l'intérieur de la bouilloire jusqu'à le faire sortir de son siège (fig.2).

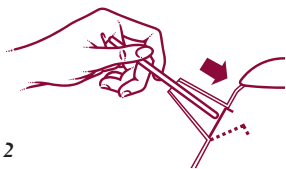

Fig. 2

- Laver soigneusement le filtre.
- Remplir la bouilloire et la porter à ébullition (voir paragraphe suivant: **utilisation de la bouilloire**). Répéter cette opération afin de garantir la propreté de la bouilloire.
- Placer le filtre: En tenant la languette supérieure tournée vers l'intérieur de la bouilloire,

appuyer d'abord le bord inférieur et pousser en direction du bec verseur jusqu'à ce que le filtre s'encliquette parfaitement. (fig.3).

Fig. 3



### Utilisation de la bouilloire

#### Base d'alimentation

- La base d'alimentation permet de reposer et d'utiliser la bouilloire dans toutes les orientations.
- Pour allonger le cordon, retourner la base d'alimentation et dérouler le cordon de l'enrouleur. Régler la longueur nécessaire pour atteindre la prise d'alimentation et passer le cordon dans les encoches passe-câble prévues (fig. 4).
- Ne jamais laisser le cordon pendre du plan de travail.

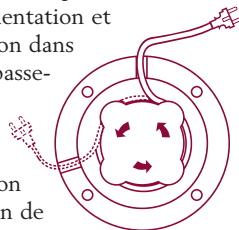

Fig. 4

#### Remplissage

- Retirer la bouilloire de la base d'alimentation avant de la remplir.
- Retirer le couvercle et remplir jusqu'au niveau désiré (fig.5).
- Ne jamais remplir la bouilloire par le bec verseur.
- Remplir la bouilloire avec la quantité d'eau nécessaire: on réduit ainsi les temps d'ébullition. Ne pas oublier que plus les temps d'ébullition sont courts, moins il y aura formation de calcaire.
- Verser dans la bouilloire au moins

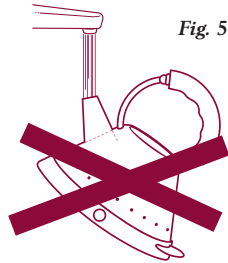
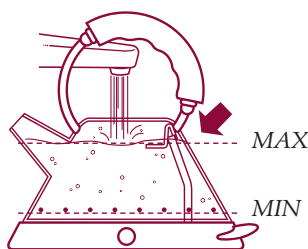

Fig. 5

une tasse d'eau (niveau minimum) afin d'éviter le fonctionnement à sec; le non-respect de ce conseil peut entraîner une diminution de la durée de vie de l'appareil.

- Ne pas dépasser le niveau maximum de 1,5 litres (limite maximum indiquée à l'intérieur de la bouilloire (fig. 6). Le remplissage de la bouilloire au-delà du niveau maximum indiqué risque d'entraîner le débordement de l'eau bouillante par le bec verseur donc des risques de brûlure.



#### Mise en marche

- Fermer la bouilloire avec le couvercle et le bec verseur avec l'oiseau anti-éclaboussure.
- Contrôler que le couvercle est correctement fermé.
- Brancher la fiche de la base d'alimentation dans la prise de courant.
- La base d'alimentation doit TOUJOURS être placée sur une surface plane et parfaitement stable.
- Poser la bouilloire sur la base d'alimentation. Elle fonctionne dans toutes les orientations.
- Pour allumer la bouilloire, placer le bouton de mise en marche ON/OFF sur ① (vers le haut) (fig. 7).



- Les voyants lumineux placés sur le fond de la bouilloire s'allumeront.
- La bouilloire s'éteindra automatiquement quelques secondes après que l'eau aura atteint l'ébullition (l'interrupteur ON/OFF se positionnera automatiquement sur ② et les voyants lumineux s'éteindront). **L'oiseau anti-éclaboussure n'émet aucun son.**
- Pour éteindre la bouilloire avant qu'elle n'atteigne l'ébullition, déplacer l'interrupteur ON/OFF sur ② ou soulever simplement la bouilloire de la base d'alimentation (l'appareil s'éteindra automatiquement et l'interrupteur se placera sur ②).

#### Utilisation de l'eau chaude

- Avant de verser l'eau, retirer l'oiseau anti-éclaboussure du bec verseur.
- Soulever la bouilloire de la base d'alimentation

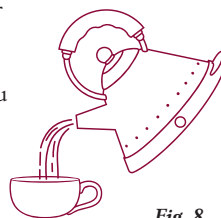

et verser l'eau en faisant attention de ne pas incliner excessivement la bouilloire et de ne pas faire de mouvements brusques.

#### Attention!

*Lorsque l'on souève la bouilloire de la base d'alimentation on peut noter quelques gouttes d'eau sur la partie supérieure de la base d'alimentation. C'est la condensation de vapeur qui entraîne l'arrêt automatique de la bouilloire lorsque l'eau atteint le point d'ébullition. Ce phénomène est tout à fait normal et il ne doit pas être source d'alarme.*

- Pendant l'utilisation, le fond de la bouilloire n'atteint jamais des températures très élevées et il est thermiquement isolé. De ce fait, après utilisation de l'eau chaude nécessaire, la bouilloire peut

être posée sur tous les types de revêtement.

- Éviter de soulever le couvercle tant que la bouilloire n'est pas complètement refroidie. Il est conseillé de saisir le couvercle comme illustré sur la **figure 9**.

Fig. 9



## DISPOSITIFS DE SÉCURITÉ

### Interrupteur automatique on/off

- La bouilloire dispose d'un interrupteur ON/OFF (fig.7) qui éteint l'appareil automatiquement lorsque l'eau a atteint l'ébullition. Pour faire à nouveau bouillir l'eau il est nécessaire d'attendre environ 1 minute avant de replacer l'interrupteur sur la position **I**

### Dispositif de sécurité

- Si la bouilloire est allumée avec une quantité d'eau insuffisante ou sans eau du tout, un dispositif de sécurité interrompt l'alimentation électrique afin d'éviter les risques d'endommagement. Dans ce cas, débrancher la base d'alimentation du réseau électrique et laisser refroidir avant de remplir à nouveau la bouilloire avec de l'eau froide.

## Entretien

### Nettoyage de la bouilloire

- Attendre que la bouilloire soit complètement refroidie et débrancher l'appareil avant de procéder au nettoyage.
- Ne pas plonger la bouilloire ni la base

d'alimentation dans l'eau.

- Nettoyer l'extérieur de la bouilloire à l'aide d'un chiffon doux et humide et d'un produit à vaisselle ordinaire. La sécher à l'aide d'un chiffon doux et sec.
- Ne pas utiliser de produit lustrant ou abrasif pouvant endommager les parties métalliques et/ou en plastique.
- Au terme du nettoyage, vérifier que les connecteurs et les prises soient parfaitement secs.
- Pour un nettoyage plus approfondi du couvercle, dévisser le bouton (D) et laver les pièces séparément sous l'eau courant avec un produit détergent. Sécher soigneusement et remonter comme illustré sur la **figure 1**.

### Incrustations de calcaire

- Le calcaire (carbonate de calcium) et un minéral naturel est inoffensif présent dans l'eau. En se déposant, il crée une couche solide sur les parois internes de la bouilloire, sur le filtre anticalcaire et sur la surface de l'eau. En cas de formation de calcaire, nettoyer la bouilloire à l'aide d'un mélange d'eau et de vinaigre.



## ATTENTION!

La formation de calcaire peut entraîner la surchauffe de la bouilloire et en réduire la durée de vie. Il peut en outre activer l'interrupteur automatique ON/OFF et éteindre l'appareil avant que l'eau n'ait atteint l'ébullition.

### Filtre anticalcaire

- La bouilloire est dotée d'un filtre anticalcaire qui empêche que les particules de calcaire se formant dans la bouilloire soient versées dans les boissons.

Fig. 10



- Le filtre peut être démonté et lavé.  
(fig. 2, fig. 3)

### **Pièces détachées**

En cas d'usure, de perte ou de détérioration, les pièces détachées suivantes sont disponibles chez les revendeurs Alessi agréés:

**B** Bouchon-oiseau anti-éclaboussure

**D** Bouton

Couvercle complet

**F** Filtre anticalcaire

**G** Base d'alimentation

## Deutsch

Dieser schnurlose Elektrowasserkessel, der 2001 von Michael Graves entworfen wurde, wird aus Edelstahl 18/10 und wärmplastischem Harz hergestellt. Das Produkt wurde getestet und genehmigt, um die Sicherheit des Verbrauchers zu gewährleisten.



### ACHTUNG!

- Lesen Sie vor Gebrauch des Wasserkessels die Bedienungsanleitung sorgfältig durch.
- Stellen Sie sicher, dass die Spannung Ihres Stromnetzes mit der am Boden des Wasserkessels bzw. an der Heizplatte angegebenen Spannung übereinstimmt.
- Tauchen Sie den Wasserkessel, die Heizplatte oder das Stromkabel keinesfalls in Wasser oder eine andere Flüssigkeit.
- Verwenden Sie den Wasserkessel nicht im Badezimmer oder in der Nähe anderer Wasserquellen.
- Wie jedes elektrische Haushaltsgerät darf auch dieses Produkt nicht unter freiem Himmel verwendet werden.
- Vermeiden Sie es, warme Metallteile wie den Körper des Wasserkessels und den Deckel zu berühren. Benutzen Sie immer den Griff oder den Knopf.
- Entfernen Sie keinesfalls den Deckel während des Betriebs.
- Zum Ausgießen des Wassers ist der Flötenaufsatz zu entfernen. Zum Schutz vor Verbrennungen und Verbrühungen empfehlen wir Ihnen, stets Topflappen zu benutzen und auf Siededämpfe zu achten.
- Halten Sie den Wasserkessel immer in ausreichender Entfernung zur Kante der Arbeitsplatte, um zu vermeiden, dass er umkippt.
- Halten Sie den Wasserkessel

außerhalb der Reichweite von Kindern.

- Ziehen Sie den Stecker aus der Steckdose, wenn das Gerät nicht benutzt wird oder bevor Sie es reinigen. Vor dem Reinigen lassen Sie den Wasserkessel abkühlen.
- Bevor Sie den Wasserkessel reinigen, nehmen Sie ihn von der Heizplatte.
- Bewegen Sie den Wasserkessel nicht, wenn er in Betrieb ist.
- Benutzen Sie den Wasserkessel nicht ohne Deckel.
- Bringen Sie den Wasserkessel, die Heizplatte oder das Stromkabel nicht in die Nähe von Kochflächen, Kochplatten oder Wärmequellen.
- Verwenden Sie den Wasserkessel nicht, falls dieser selbst, das Stromkabel oder der Stecker beschädigt sind. Wenden Sie sich zwecks Reparatur oder Ersatz stets an Ihren Vertragshändler.
- Verwenden Sie den Wasserkessel ausschließlich zum Abkochen von Wasser.
- Von der Zubereitung von Aufgüssen oder anderen Getränken direkt im Wasserkessel wird strikt abgeraten.
- Tauchen Sie keine Gegenstände in den Wasserkessel.
- Verwenden Sie den Wasserkessel ausschließlich mit der im Lieferumfang enthaltenen Heizplatte.
- Verwenden Sie keine Adapter
- **DIESES ERZEUGNIS IST NUR FÜR DEN GEBRAUCH IM HAUSHALT BESTIMMT.**
- Dieses Gerät ist nicht für den Gebrauch durch Personen (Kinder inbegriffen) mit beschränkten körperlichen, sensorischen oder geistigen Fähigkeiten oder mit fehlender Erfahrung und Kenntnis bestimmt, sofern diese Personen nicht über den Gebrauch des Gerätes belehrt wurden oder sich unter der Aufsicht einer für ihre Sicherheit verantwortlichen Person befinden.
- **SICHERSTELLEN, DASS KINDER NICHT MIT DEM GERÄT SPIELEN.**



## Beschreibung des Geräts

- A Edelstahl-Wasserkessel
- B Stopfen in Vogelform
- C Deckel
- D Deckelknopf
- E Unterlegscheibe zum Schutz
- F Kalkschutzfilter
- G Heizplatte
- H Schalter On/Off



Abb. 1

## Vor dem Gebrauch

- Alle Teile der Verpackung von Wasserkessel und Heizplatte entfernen.
- Den Kalkschutzfilter durch Drücken mit einem langen (jedoch nicht spitzen) Gegenstand aus der Öffnung der Ausgusstülle ins Innere des Wasserkessels entfernen, bis der Filter aus seiner Aufnahme herauskommt (Abb.2).

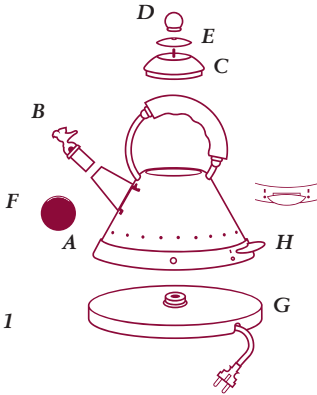

Abb. 2

- Den Filter sorgfältig ausspülen.
- Den Wasserkessel füllen und zum Kochen bringen (siehe nachfolgender Abschnitt: **Gebrauch des Wasserkessels**). Diesen Vorgang zweimal wiederholen, um sicherzustellen,

dass der Wasserkessel sauber ist.

- Den Filter einsetzen: Die Lasche oben nach innen in den Wasserkessel halten, zuerst die untere Kante anlegen und anschließend in Richtung der Ausgusstülle drücken, bis der Filter einrastet (Abb.3).

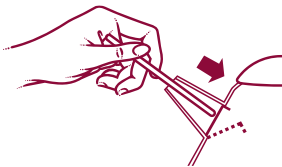
Abb. 3

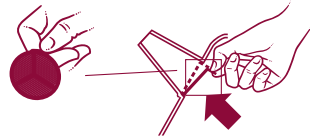

## Gebrauch des Wasserkessels

### Heizplatte

- Auf der Heizplatte kann der Wasserkessel abgestellt und in jeder beliebigen Neigung verwendet werden.

- Falls das Kabel verlängert werden soll, die Heizplatte umdrehen und das Stromkabel von der Kabelabwicklung abwickeln.

Das Kabel in der erforderlichen Länge bis zur Steckdose herausziehen und dazu die entsprechenden Kabeldurchführungen benutzen (Abb.4).

- Das Kabel nicht von der Arbeitsplatte herunterhängen lassen.



Abb. 4

## Füllen

- Vor dem Füllen den Wasserkessel von der Heizplatte nehmen.
- Den Deckel abnehmen und

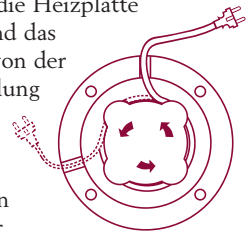

Abb. 5

den Wasserkessel bis zur gewünschten Höhe füllen (Abb.5).

- Den Wasserkessel nicht durch die Tülle füllen.
- Die gewünschte Wassermenge in den Wasserkessel füllen: Auf diese Weise wird die zum Abkochen erforderliche Zeit herabgesetzt. Denken Sie daran, dass kürzere Abkochzeiten zur Reduzierung der Kalkbildung beitragen.
- Mindestens eine Tasse Wasser (Mindestfüllstand) in den Wasserkessel füllen, um zu vermeiden, dass das Gerät trocken betrieben wird. Durch unsachgemäßen Gebrauch in diesem Sinne wird die Lebensdauer des Geräts verkürzt.
- Keinesfalls den Höchstfüllstand von 1,5 Liter überschreiten (diese Grenze wird durch die Markierung für den höchsten Füllstand im Inneren des Wasserkessels angezeigt (Abb.6)). Übermäßiges Füllen des Wasserkessels über den Höchstfüllstand hinaus bringt die Gefahr mit sich, dass heißes Wasser aus der Ausgusstülle austritt. In diesem Fall besteht die Gefahr von Verbrennungen.

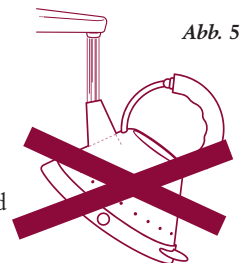

Abb. 6

### Einschalten

- Den Wasserkessel mit dem Deckel und die Ausgusstülle mit dem Stopfen in Vogelform schließen.
- Sicherstellen, dass der Deckel richtig geschlossen ist.
- Den Stecker der Heizplatte in die Steckdose stecken.

- Die Heizplatte muss sich STETS auf einem ebenen, stabilen Untergrund befinden.
- Den Wasserkessel auf die Heizplatte stellen. Der Wasserkessel funktioniert in jeder beliebigen Stellung.
- Den Schalter ON/OFF nach oben in die Stellung ① bringen, um den Wasserkessel einzuschalten (Abb. 7).

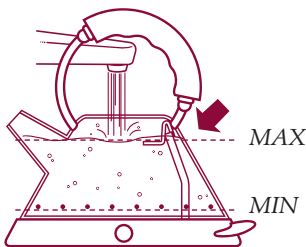

Abb. 7

- Die Kontrolllampen am Boden des Wasserkessels leuchten.
- Der Wasserkessel schaltet sich automatisch einige Sekunden, nachdem das Wasser gekocht hat, ab (der Schalter ON/OFF geht automatisch wieder in die Stellung ② und die Kontrolllampen gehen aus). **Der Spritzschutzstopfen in Vogelform gibt keinen Pfeifton von sich.**
- Falls der Wasserkessel abgeschaltet werden soll, bevor das Wasser zum Kochen kommt, den Schalter ON/OFF nach unten in die Stellung ② schalten oder einfach den Wasserkessel von der Heizplatte entfernen (das Gerät schaltet sich selbsttätig ab und der Schalter geht in die Stellung ②).

### Ausgießen

- Vor dem Ausgießen den Spritzschutzstopfen in Vogelform von der Ausgusstülle entfernen.
- Den Wasserkessel von der Heizplatte nehmen und das Wasser vorsichtig ausgießen. Dabei den Wasserkessel nicht übermäßig schräg halten und bruske Bewegungen vermeiden.



Abb. 8

### Achtung!

Wenn Sie den Wasserkessel von der Heizplatte nehmen, könnten Wassertropfen auf der Oberfläche der Heizplatte zu sehen sein. Dies ist auf die Kondenswasserbildung durch

den Dampf zurückzuführen, die dazu führt, dass der Wasserkessel sich automatisch abschaltet, sobald das Wasser kocht. Dieser Vorgang ist völlig normal und kein Anlass zur Beunruhigung.

- Während des Gebrauchs erreicht der Boden des Wasserkessels keine hohen Temperaturen. Außerdem ist er wärmeisoliert. Nach dem Ausgießen kann der Wasserkessel daher auf jeder beliebigen Fläche abgestellt werden.
- Den Deckel nicht abnehmen, bis der Wasserkessel nicht abgekühlt ist. Wir empfehlen, den Deckel wie in der **Abbildung 9** gezeigt anzuheben.

Abb. 9



## SICHERHEITSEINRICHTUNGEN

### Schalter On/Off

- Der Wasserkessel ist mit einem Schalter ON/OFF (Abb.7) ausgestattet, mit dem das Gerät automatisch abgeschaltet wird, sobald das Wasser kocht. Falls das Wasser erneut zum Kochen gebracht werden soll, müssen Sie mindestens 1 Minute warten. Danach kann der Schalter erneut in die Stellung gebracht werden.

### Sicherheitseinrichtung

- Falls der Wasserkessel eingeschaltet wird, ohne das eine ausreichende Menge Wasser oder sogar gar kein Wasser vorhanden ist, wird die Stromversorgung durch eine Sicherheitseinrichtung unterbrochen, um das Gerät vor eventueller Beschädigung zu schützen.

In diesem Fall unterbrechen Sie die Stromversorgung zum Wasserkessel und lassen diesen abkühlen, bevor Sie ihn erneut mit kaltem Wasser füllen.

## Wartung

### Reinigen des Wasserkessels

- Warten, bis der Wasserkessel vollständig abgekühlt ist und unterbrechen Sie die Stromversorgung zum Gerät, bevor Sie mit der Reinigung beginnen.
- Tauchen Sie den Wasserkessel bzw. die Heizplatte keinesfalls in Wasser.
- Reinigen Sie den Kessel von außen mit einem weichen Tuch und normalem Spülmittel und trocknen Sie ihn anschließend mit einem trockenen, weichen Tuch.
- Verwenden Sie keine Glanzreiniger oder Scheuermittel, die die Metall- bzw. Kunststoffteile beschädigen könnten.
- Nach dem Reinigen stellen Sie sicher, dass die Verbinder und Steckerbuchsen völlig trocken sind.
- Zur gründlichen Reinigung des Deckels drehen Sie den Knauf (D) los und reinigen die Teile getrennt unter laufendem Wasser mit Spülmittel. Trocknen Sie sie sorgfältig und setzen Sie sie dann wieder zusammen, wie in der **Abbildung 1** gezeigt.

### Kalkablagerungen

- Kalk (Kalziumkarbonat) ist ein natürliches, im Wasser enthaltenes Mineral, das sich absetzen kann, dabei an den Innenwänden des Wasserkessels und am Kalkschutzfilter eine dünne, feste Schicht bildet und auf der Wasseroberfläche Rückstände hinterläßt. Falls Sie Kalkbildung feststellen, sollte der Wasserkessel

mit einer Mischung aus Wasser und Essig gereinigt werden. Im Anschluss an diesen Vorgang mehrmals Wasser aufkochen lassen, das jedes Mal gewechselt wird, um die Rückstände der verwendeten Mischung zu entfernen, die den Geschmack des Wassers beeinträchtigen könnten.



### ACHTUNG!

Die Kalksteinbildung kann zu einer Überhitzung des Wasserkochers führen und seine Lebensdauer verringern. Sie kann überdies die Aktivierung des ON/OFF Schalters zur Folge haben, so dass das Gerät ausgeschaltet wird, bevor das Wasser den Siedepunkt erreicht hat.

*Abb. 10*

#### **Kalkschutzfilter**

- Der Wasserkessel ist mit einem Kalkschutzfilter versehen, der verhindert, dass die Kalkteilchen, die sich im Wasserkessel bilden, in die Getränke gelangen.
- Der Filter kann ausgebaut und gereinigt werden. (Abb. 2, Abb. 3)



#### **Ersatzteile**

Bei Abnutzung, Verlust oder Beschädigung können Sie die folgenden Ersatzteile bei Ihrem Alessi Händler käuflich erwerben:

- B** Spritzschutzstopfen in Vogelform
- D** Knauf  
Kompletter Deckel
- F** Kalkschutzfilter
- G** Heizplatte

## Español

El hervidor eléctrico cordless diseñado por Michael Graves en el año 2001, es fabricado en acero inoxidable 18/10 y resina termoplástica. Este producto ha sido sometido a pruebas de control, garantizando la seguridad del consumidor.



### ¡ATENCIÓN!

- Leer atentamente las instrucciones antes de usar el hervidor.
- Controlar que la tensión de su instalación eléctrica corresponda a la indicada en la base del hervidor y/o en la base de alimentación.
- No sumergir el hervidor ni la base de alimentación ni el cable eléctrico en agua u otro líquido.
- No utilizar el hervidor en locales destinados a baño ni en las inmediaciones de otras fuentes de agua.
- Como todo electrodoméstico, este producto no debe ser usado a la intemperie.
- Evitar el contacto directo con las partes metálicas calientes del hervidor, como el cuerpo y la tapa. Utilizar exclusivamente el mango y el pomo.
- No destapar durante el uso.
- Para verter el agua es necesario quitar el tapón antisalpicaduras con forma de pajarillo. Para evitar el riesgo de sufrir quemaduras aconsejamos usar siempre un tomador de cocina y prestar atención a las posibles descargas rápidas de vapor.
- Manténgase el hervidor lejos del borde del plano de trabajo para evitar riesgos de vuelco.
- Manténgase el hervidor fuera del alcance de los niños.
- Desenchufar el aparato cuando no está siendo utilizado y antes de limpiarlo. Dejar que el hervidor se enfríe antes de limpiarlo.
- Antes de limpiar el hervidor, retirarlo de la base de alimentación.
- No mover el hervidor mientras esté funcionando.
- No usar el hervidor sin tapa.
- No acercar el hervidor ni la base de alimentación ni el cable eléctrico a planos de cocción, quemadores o fuentes de calor.
- No usar el hervidor si el aparato mismo, el cable de alimentación o el enchufe se encuentran dañados. Contactar al revendedor para efectuar las correspondientes reparaciones o sustituciones.
- Utilizar el hervidor exclusivamente para calentar agua.
- Se recomienda no preparar jamás directamente en el hervidor infusiones u otras bebidas.
- No introducir ningún tipo de utensilio en el hervidor.
- Usar el hervidor exclusivamente con la base de alimentación suministrada.
- No utilizar adaptadores ni cables alargadores que no respeten las normas de seguridad vigentes o que superen los límites establecidos de valor de corriente.
- Atención. Cada hervidor es sometido a pruebas de control durante el ciclo de producción. Por esta razón, eventuales trazas de humedad en su interior deben considerarse normales y no comprometen la funcionalidad del producto.
- ESTE PRODUCTO ESTÁ DESTINADO SÓLO A USO DOMÉSTICO.
- Este aparato no está previsto para ser utilizado por personas (incluidos niños) con capacidades físicas, sensoriales o mentales reducidas o que carezcan de experiencia y conocimiento, a menos que estas personas hayan sido capacitadas para utilizar el aparato o lo utilicen bajo la supervisión de una persona responsable de su seguridad.
- VIGILAR A LOS NIÑOS A FIN DE IMPEDIR QUE JUEGUEN CON EL APARATO.

## Descripción del aparato

- A Hervidor de acero inoxidable
- B Tapón parasalpicaduras de "pajarillo"
- C Tapa
- D Pomo de la tapa
- E Arandela de protección
- F Filtro anticalcáreo
- G Base de alimentación
- H Botón de encendido

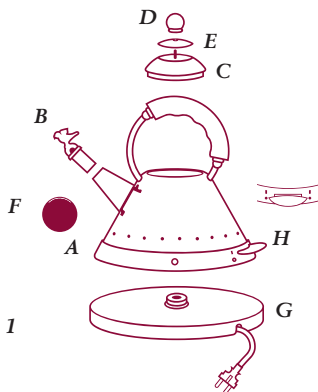

Fig. 1

### Antes del uso

- Retirar del hervidor y de la base de alimentación todos los componentes del embalaje.
- Retirar el filtro anticalcáreo, empujando con un objeto alargado (no puntiagudo) a través del agujero del pico de vertido hacia el interior del hervidor hasta provocar la salida del filtro de su sede (fig. 2).

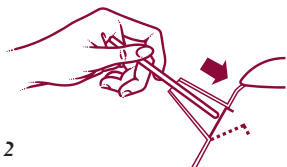
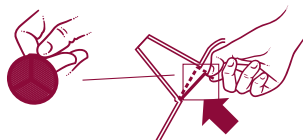

Fig. 2

- Lavar cuidadosamente el filtro.
- Llenar el hervidor y hervir (véase el siguiente apartado: **uso del hervidor**). Efectuar dos veces esta operación para controlar que el hervidor esté limpio.
- Instalar el filtro: manteniendo la lengüeta hacia arriba y dirigida

hacia el interior del hervidor, apoyar el extremo inferior y después empujar en dirección del pico de vertido hasta que el filtro se enganche (fig. 3).

Fig. 3



### Uso del hervidor

#### Base de alimentación

- La base de alimentación permite apoyar y utilizar el hervidor en cualquier posición sobre la misma.
- Para alargar el cable, invertir la base de alimentación y desenrollar el cable eléctrico presente en el enrollable. Utilizando los respectivos pasantes, regular la longitud del cable necesaria para alcanzar la toma de corriente (fig. 4).
- Evitar que el cable cuelgue del plano de trabajo.

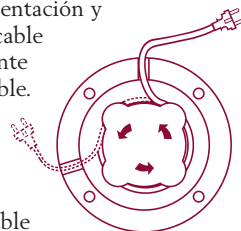

Fig. 4

#### Llenado

- Retirar el hervidor de la base de alimentación antes de llenarlo.
- Retirar la tapa y llenar el hervidor hasta el nivel deseado (fig. 5).
- No llenar el hervidor a través del pico de vertido.
- Llenar el hervidor con la cantidad de agua que se desea utilizar: de esta manera, es posible reducir el tiempo de ebullición. Es conveniente recordar que un menor tiempo de ebullición permite reducir la formación de sustancias calcáreas.

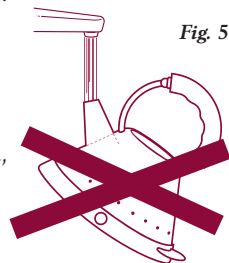

Fig. 5

- Introducir en el hervidor al menos una taza de agua (nivel mínimo) a fin de evitar que el aparato funcione en seco. Un uso inadecuado en este sentido, reduce la vida útil del aparato.
- No superar el nivel máximo de 1,5 litro (límite señalado por el indicador de nivel máximo, situado en el interior del hervidor (fig. 6). El llenado excesivo del hervidor, sobre el nivel máximo, implica el riesgo de salida de agua hirviendo por el pico de vertido y, de consecuencia, peligro de quemaduras.

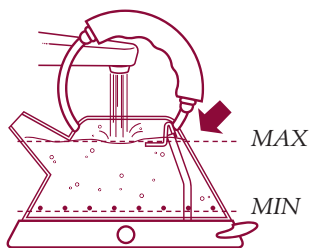

Fig. 6

#### Encendido

- Cubrir el hervidor y el pico, respectivamente, con la tapa y el tapón parasalpicaduras de "pajarillo".
- Controlar que la tapa se encuentre bien cerrada.
- Introducir el enchufe de la base de alimentación en la toma de corriente.
- La base de alimentación debe quedar SIEMPRE colocada sobre una superficie plana y estable.
- Apoyar el hervidor sobre la base de alimentación. El hervidor funciona en cualquier posición.
- Para encender el hervidor, disponer el botón de encendido ON/OFF hacia arriba, en posición ① (fig. 7).



Fig. 7

- Se encenderán los testigos luminosos de la base del hervidor.
- El hervidor se apagará

automáticamente segundos después de que el agua haya llegado a ebullición (el interruptor ON/OFF volverá automáticamente a la posición ② y los testigos se apagarán).

El "pajarillo" parasalpicaduras no emite sonido alguno.

- Para apagar el hervidor antes de que el agua llegue a ebullición, disponer el interruptor ON/OFF hacia abajo, en posición ②, o simplemente retirar el hervidor de la base de alimentación (el aparato se apaga automáticamente y el interruptor vuelve a la posición ②).

#### Vertido

- Antes de verter el líquido del hervidor, retirar el "pajarillo" parasalpicaduras situado en el pico de vertido.
- Retirar el hervidor de la base de alimentación y verter el agua cuidadosamente. No inclinar excesivamente el hervidor y evitar movimientos bruscos.

#### ¡Atención!

Al retirar el hervidor de la base de alimentación es posible detectar gotas de agua en la superficie superior de esta

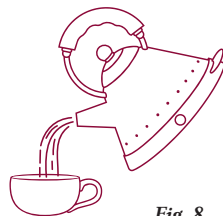

Fig. 8

última. Este hecho se debe a la condensación del vapor, que provoca la detención automática del hervidor cuando el agua llega a ebullición. Este fenómeno es totalmente normal y no debe causar alarma.

- Durante el uso, la base del hervidor no alcanza temperaturas elevadas, puesto que se encuentra aislada térmicamente: después del vertido, el hervidor puede apoyarse sobre cualquier tipo de superficie.

Aconselhamo-lo a agarrar a tampa como se mostra na **figura 9**.

**Fig. 9**



### DISPOSITIVOS DE SEGURANÇA

#### **Interruptor automático on/off**

- A chaleira tem um interruptor ON/OFF (fig. 7) que desliga o aparelho automaticamente quando a água começa a ferver. Para ferver de novo a água é necessário aguardar cerca de 1 minuto antes de poder voltar a pôr o interruptor na posição **I**.

#### **Dispositivo de segurança**

- Se a chaleira for ligada contendo uma quantidade de água insuficiente ou não contendo nenhuma água, há um dispositivo de segurança que interrompe a alimentação eléctrica, protegendo-a de eventuais danos. Neste caso desligue a chaleira da rede de alimentação e deixe-a arrefecer antes de a voltar a encher com água fria.

### **Manutenção**

#### **Limpeza da chaleira**

- Espere que a chaleira arrefeça completamente e desligue o aparelho antes de dar início às operações de limpeza.
- Não mergulhe a chaleira e/ou a base de alimentação em água.
- Limpe a chaleira exteriormente com um pano macio humedecido em água e detergente normal de cozinha e seque-o com um pano macio seco.

- Não use produtos para dar brilho nem produtos abrasivos porque podem danificar as partes metálicas e/ou de plástico.
- No fim da limpeza verifique se os conectores e as tomadas estão perfeitamente secos.
- Para uma limpeza mais cuidada da tampa, desaperte a pega (D) e lave os componentes, separadamente, com água corrente e detergente. Seque com cuidado e volte a montar conforme **figura 1**.

#### **Incrustaciones calcáreas**

- El carbonato de calcio (material calcáreo) es un mineral natural ino-cuo presente en el agua, que puede depositarse creando una delgada capa sólida en las paredes internas del hervidor, en el filtro anticalcáreo y en la superficie del agua. En caso de observarse la formación de incrustaciones calcáreas se deberá limpiar el hervidor con una mezcla de agua y vinagre. Una vez concluida esta operación, hacer hervir por algunas veces cambiando cada vez el agua a fin de eliminar residuos de la mezcla utilizada que podrían alterar el sabor del agua.



### ATENCIÓN!

La formación de material calcáreo puede provocar recalentamiento del hervidor y reducir su vida útil. Además, puede causar la activación del interruptor automático ON/OFF y apagar el aparato antes de que el agua haya alcanzado efectivamente el punto de ebullición.

#### **Filtro de calcáreo**

- A chaleira está equipada com um filtro de calcáreo que impede que as partículas de calcáreo formadas no interior da chaleira passem para as bebidas.

**Fig. 10**





- O filtro pode ser desmontado e lavado. (fig. 2, fig. 3)

#### Peças sobresselentes

En caso de desgaste, extravío o avería será posible adquirir en el establecimiento del propio revendedor Alessi de confianza las siguientes piezas de recambio:

**B** Rolha pára-salpicos com passarinho

**D** Pega da tampa

Tampa completa

**F** Filtro de calcário

**G** Base de alimentação

## Nederlands

Deze snoerloze elektrische waterkoker, ontworpen door Michael Graves in 2001, is vervaardigd uit roestvrij 18/10 staal en thermoplastische hars. Het apparaat is getest en goedgekeurd om de veiligheid van de gebruiker te garanderen.



### OPGELET!

- Lees aandachtig de gebruiksaanwijzing alvorens de waterkoker te gebruiken.
- Controleer of de spanning van uw elektrische installatie overeenkomt met de spanning die staat aangegeven op de onderkant van de waterkoker en/of op de voedingsplaat.
- Dompel waterkoker, voedingsplaat of stroomkabel nooit onder in water of een andere vloeistof.
- Gebruik de waterkoker nooit in badkamers of in de nabijheid van andere waterbronnen.
- Geen enkel elektrisch huishoudelijk apparaat mag in de buitenlucht gebruikt worden, dus ook deze waterkoker niet.
- Vermijd rechtstreeks contact met hete metalen delen, zoals het lichaam van de waterkoker en het deksel. Gebruik alleen handvat en knop.
- Raak het deksel niet aan als de waterkoker in gebruik is.
- Om het water uit te schenken moet de anti-spatdop met het vogeltje verwijderd worden. Om brandwonden te voorkomen, adviseren wij om altijd pannenvellen te gebruiken en uit te kijken voor stoomwolven.
- Plaats de waterkoker ver uit de buurt van de rand van het werkblad/aanrecht om het risico van omvallen te vermijden.
- Houd de waterkoker buiten het bereik van kinderen.
- Haal de stekker uit het stopcontact als de waterkoker niet gebruikt wordt en alvorens de waterkoker te

reinigen. Laat de waterkoker afkoelen alvorens hem te reinigen.

- Neem de waterkoker van de voedingsplaat alvorens hem te reinigen.
- Beweeg de waterkoker niet wanneer deze in werking is.
- Gebruik de waterkoker niet zonder deksel.
- Houd de waterkoker, de voedingsplaat of de stroomkabel uit de buurt van kookplaten, fornuizen en andere warmtebronnen.
- Gebruik de waterkoker niet wanneer de waterkoker zelf, de voedingsplaat, de stroomkabel of de stekker beschadigd blijken. Wendt u zich tot uw leverancier voor eventuele reparaties of vervangingen.
- Gebruik de waterkoker niet voor andere doeleinden dan het verwarmen van water.
- Het zetten van thee en andere dranken rechtstreeks in de waterkoker wordt ten sterkste ontraden.
- Dompel geen enkel keukengerei in de waterkoker onder.
- Gebruik de waterkoker uitsluitend met de bijgeleverde voedingsplaat.
- Gebruik geen adapters of verlengsnoeren die niet beantwoorden aan de van kracht zijnde veiligheidsvoorschriften of die de grenzen van de stroomcapaciteit overschrijden.
- Opgelet: alle waterkokers worden tijdens het productieproces getest; om die reden kunnen eventuele sporen van vocht in de waterkoker als normaal beschouwd worden, welke niet de werking van het product beïnvloeden.
- **DIT PRODUCT IS UITSLUITEND VOOR HUISHOUDELIJK GEBRUIK BESTEMD.**
- Dit apparaat is niet bestemd voor gebruik door personen (inclusief kinderen) met beperkte fysieke, sensorische of geestelijke capaciteiten of met gebrek aan ervaring en kennis, tenzij ze het apparaat hebben leren gebruiken of onder toezicht zijn van iemand die voor hun veiligheid verantwoordelijk is.
- **HOUD KINDEREN IN DE GATEN OM ERVOOR TE ZORGEN DAT ZE NIET MET DE APPARATUUR SPELEN.**

## Beschrijving van het apparaat

- A Waterkoker van roestvrij staal
- B Anti-spatdop in vorm van vogeltje
- C Deksel
- D Knop van deksel
- E Beschermring
- F Anti-kalkfilter
- G Voedingsplaat
- H Inschakelknop

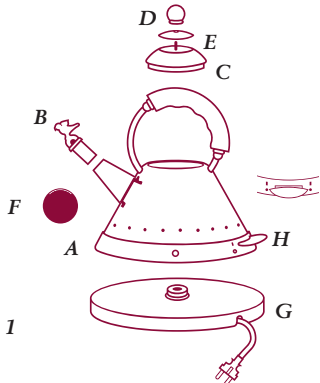

Fig. 1

### Alvorens in gebruik te nemen

- Verwijder al het verpakkingsmateriaal van en uit de waterkoker en de voedingsplaat.
- Verwijder het anti-kalkfilter door het met een langwerpig maar niet puntig voorwerp vanuit de opening van de schenktuit in het binnenste van de waterkoker te duwen, waardoor het filter loskomt van zijn plaats (fig.2).

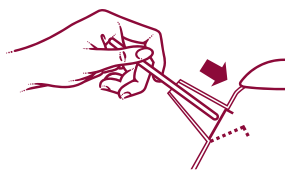

Fig. 2

- Reinig het filter zorgvuldig.
- Vul de waterkoker met water en breng dat tot het kookpunt (zie ook de volgende paragraaf **gebruik van de waterkoker**). Herhaal deze handeling twee keer om er zeker van te zijn dat de waterkoker schoon is.

- Installeer het filter: houd het lipje boven en naar het midden van de waterkoker gericht en zet eerst de onderkant vast en druk vervolgens in de richting van de schenktuit tot het filter vastklikt (fig.3).

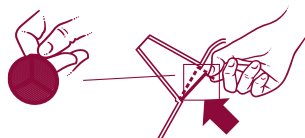

Fig. 3

### Gebruik van de ketel

#### Voedingsplaat

- De voedingsplaat dient als steun van de waterkoker en maakt het gebruik van de waterkoker in elke willekeurige stand (360°) mogelijk.
- Keer, om het snoer te verlengen, de voedingsplaat ondersteboven en wikkel het snoer van de haspel. Regel de lengte van het snoer die nodig is om de contactstop te bereiken door gebruik te maken van de daarvoor bestemde doorvoeropeningen (fig.4).

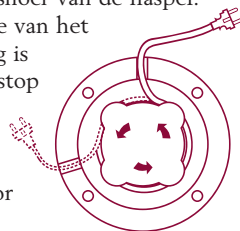

Fig. 4

- Laat het snoer niet van het werkblad/aanrecht afhangen.

### Het vullen

- Neem de waterkoker van de voedingsplaat af alvorens hem te vullen.
- Verwijder het deksel en vul de waterkoker tot het gewenste niveau (fig.5).
- Vul de waterkoker niet via de tuit.
- Vul de waterkoker met de

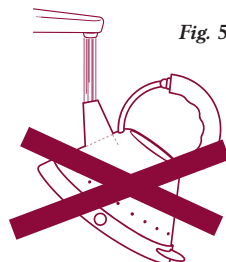

Fig. 5

hoeveelheid water die u denkt nodig te hebben: op die manier is het mogelijk om de tijd die nodig is om het water aan de kook te krijgen, te verkorten. Onthoud dat kortere opkooktijden minder kalkvorming mogelijk maken.

- De waterkoker dient met minstens een kop water (minimumniveau) gevuld te worden om te vermijden dat het apparaat droog functioneert; verkeerd gebruik verkort de levensduur van het apparaat.
- Het maximumniveau van 1,5 liter dient niet te worden overschreden (de grens wordt aangegeven door de merkstreep van het maximumniveau die zich binnen in de waterkoker bevindt (fig.6). Het overmatig vullen van de waterkoker boven het maximumniveau brengt het risico van uitstromend kokend water uit de schenktuit met zich mee, met daaruit voortvloeiend gevaar voor brandwonden.

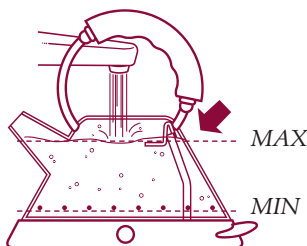

Fig. 6

#### Inschakelen

- Sluit de waterkoker met het deksel en de anti-spatdop met het vogeltje.
- Controleer of het deksel goed aangebracht is.
- Steek de stekker van de voedingsplaat in de contactstop.
- De voedingsplaat moet ALTIJD op een vlakke en stabiele ondergrond worden gezet.
- Zet de waterkoker op de voedingsplaat. De waterkoker werkt in iedere stand (360°).
- Druk de ON/OFF schakelaar omhoog in de ①-stand om de waterkoker in te schakelen (fig. 7).



Fig. 7

- De controlelampjes onderaan de waterkoker gaan branden.
- De waterkoker schakelt zichzelf automatisch uit enige seconden nadat het water het kookpunt heeft bereikt (de ON/OFF schakelaar keert automatisch terug in de ②-stand en de controlelampjes gaan uit). **Het anti-spat vogeltje geeft geen geluid.**
- Om de waterkoker uit te schakelen alvorens het kookpunt is bereikt, de ON/OFF schakelaar naar beneden drukken in de ②-stand of eenvoudigweg de waterkoker van de voedingsplaat tillen (het apparaat schakelt automatisch uit en de schakelaar keert terug in de ②-stand).

#### Schenken

- Neem alvorens uit te schenken het anti-spat vogeltje uit de schenktuit.
- Neem de waterkoker van de voedingsplaat en schenk het water voorzichtig uit. Houd de waterkoker niet al te schuin en vermijd bruuske bewegingen.



Fig. 8

*Als u de waterkoker van de voedingsplaat neemt, zult u mogelijk waterdruppels op de bovenkant van de voedingsplaat zien. Dat wordt veroorzaakt door condensatie van waterdamp die ervoor zorgt dat de waterkoker zichzelf automatisch uitschakelt zodra het water het kookpunt bereikt. Dit verschijnsel kan als volkomen normaal beschouwd worden en hoeft geen verontrusting te veroorzaken.*

- De onderzijde van de waterkoker bereikt tijdens gebruik geen hoge temperaturen en is thermisch geïsoleerd: na het uitschenken kunt u de waterkoker op elk willekeurig oppervlak plaatsen.

- Neem het deksel niet af zolang de waterkoker niet is afgekoeld. Wij raden u aan het deksel vast te pakken zoals aangegeven in **figuur 9**.

Fig. 9



### VEILIGHEIDSVORZIENINGEN

#### Automatische on/off schakelaar

- De waterkoker beschikt over een ON/OFF schakelaar (fig. 7) die het apparaat automatisch uitschakelt zodra het water het kookpunt heeft bereikt. Om het water opnieuw aan de kook te brengen, moet circa 1 minuut gewacht worden alvorens het mogelijk is om de schakelaar in de **I**-stand te zetten.

#### Veiligheidsvoorziening

- Wanneer de waterkoker wordt aangezet met te weinig water of zonder water, onderbreekt een veiligheidsvoorziening de elektrische stroom en beschermt de waterkoker op deze wijze tegen eventuele beschadiging. Koppel in zo'n geval de waterkoker van het elektriciteitsnet af en laat hem afkoelen alvorens hem opnieuw met koud water te vullen.

#### Onderhoud

##### Reiniging van de waterkoker

- Wacht totdat de waterkoker volledig is afgekoeld en koppel het apparaat van het elektriciteitsnet af alvorens met schoonmaken te beginnen.
- Dompel de waterkoker en/of de voedingsplaat niet onder in water.
- Reinig de buitenkant van de waterkoker met een vochtige zachte doek en een normaal afwasmiddel en droog met een droge zachte doek af.

- Gebruik geen poetsmiddelen of schuurmiddelen die schade zouden kunnen toebrengen aan de delen van metaal en/of plastic.
- Controleer na het reinigen of de stekkers en contactstoppen perfect droog zijn.
- Voor een goede reiniging van het deksel dient u de knop **(D)** los te schroeven en de afzonderlijke delen met stromend water en een reinigingsmiddel te wassen. Droog zorgvuldig en zet weer in elkaar zoals aangegeven in de tekening.

#### Kalkaanslag

- Kalk (calciumcarbonaat) is als onschuldig natuurlijk mineraal in water aanwezig en kan neerslaan waarbij een dunne harde laag op de binnenwanden van de waterkoker, op het kalkfilter en op het wateroppervlak wordt gevormd. Indien kalkaanslag wordt geconstateerd, moet de waterkoker gereinigd worden met een mengsel van water en azijn. Vervolgens dient u enkele malen water in de waterkoker aan de kook te brengen om zodoende de resten van het gebruikte mengsel te verwijderen die de smaak van het water zouden kunnen veranderen.



### ATTENTIE!

Kalkaanslag kan oververhitting van de waterkoker veroorzaken en de levensduur van het apparaat verminderen. De kalkaanslag kan tevens de automatische ON/OFF schakelaar activeren en het apparaat uitschakelen voordat het water het kookpunt heeft bereikt.

#### Anti-kalkfilter

- De waterkoker is voorzien van een anti-kalkfilter dat verhindert dat kalkdeeltjes die zich binnen in de waterkoker hebben gevormd, met de drank mee worden uitgeschonken.
- Het filter kan gedemonteerd en gewassen worden. (fig. 2, fig. 3)

Fig. 10



### Onderdelen

In geval van slijtage, verlies of beschadiging, kunt u bij uw Alessi wederverkoper de volgende reserveonderdelen aanschaffen:

- B Anti-spatdop in de vorm van een vogeltje
- D Knop  
Compleet deksel
- F Anti-kalkfilter
- G Voedingsplaat

## Português

Esta chaleira eléctrica sem fio, desenhada por Michael Graves em 2001, é de aço inoxidável 18/10 e resina termoplástica. O produto foi testado e aprovado para garantir a segurança do consumidor.



### ATENÇÃO!

- Leia as instruções com atenção antes de utilizar a chaleira.
- Verifique se a tensão da sua instalação eléctrica corresponde à indicada no fundo da chaleira e/ou na base de alimentação.
- Não mergulhe a chaleira, a base de alimentação ou o cabo eléctrico em água ou outros líquidos.
- Não use a chaleira em locais destinados a banho ou próximo de outras fontes de água.
- Como qualquer electrodoméstico, este produto não deve ser usado ao ar livre.
- Evite o contacto directo com as partes metálicas quentes tais como o corpo da chaleira e a tampa. Usar apenas a asa e a pega da tampa.
- Não tire a tampa durante o funcionamento.
- Para deitar a água é necessário tirar a tampa de protecção contra salpicos em forma de passarinho. Para evitar queimar-se, aconselhamos usar sempre pegas e prestar atenção às emanações de vapor.
- Mantenha a chaleira afastada da borda da mesa de trabalho para evitar que se entorne.
- Conserve a chaleira fora do alcance das crianças.
- Desligue a ficha da tomada de corrente sempre que não utilizar o aparelho e antes de o limpar. Deixe a chaleira arrefecer antes de a limpar.
- Antes de limpar a chaleira retire-a

da base de alimentação.

- Não mova a chaleira quando ela estiver a funcionar.
- Não usar a chaleira sem tampa.
- Não aproxime a chaleira, a base de alimentação ou o cabo eléctrico de placas de cozinha, fogões e outras fontes de calor.
- Não use a chaleira se esta, o cabo de alimentação ou a ficha estiverem danificados. Para reparações ou substituição de peças, dirija-se ao distribuidor.
- Não use a chaleira senão para aquecer água.
- É altamente desaconselhável preparar infusões ou outras bebidas directamente na chaleira.
- Não mergulhe nenhum utensílio na chaleira.
- Utilize a chaleira, exclusivamente, com a base de alimentação fornecida.
- Não use adaptadores ou extensões que não correspondam aos regulamentos de segurança vigentes ou que ultrapassem os limites estabelecidos de valor de corrente.
- Atenção: todas as chaleiras são testadas durante o ciclo de produção; por isso, quaisquer vestígios de humidade no interior do aparelho devem ser considerados normais e não comprometem a funcionalidade do produto.
- ESTE PRODUTO FOI CONCEBIDO APENAS PARA USO DOMÉSTICO.
- Este aparelho não é indicado para ser utilizado por pessoas (incluindo crianças) com capacidades físicas, sensoriais ou mentais diminuídas ou com falta de experiência e conhecimento, salvo se as pessoas em questão tiverem recebido instrução específica sobre a utilização do aparelho ou estiverem sob a supervisão de uma pessoa responsável pela sua segurança.
- MANTER AS CRIANÇAS SOB VIGILÂNCIA, PARA SE ASSEGURAR DE QUE NÃO BRINCAM COM O APARELHO.

## Descrição do aparelho

- A Chaleira de aço inoxidável
- B Rolha pára-salpicos com passarinho
- C Tampa
- D Pega da tampa
- E Anilha de protecção
- F Filtro de calcário
- G Base de alimentação
- H Botão de funcionamento

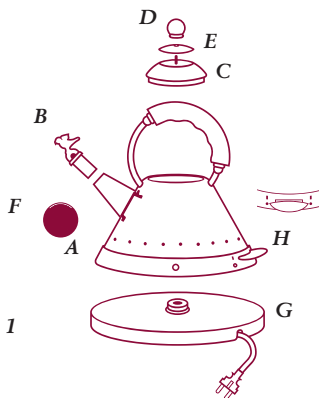

Fig. 1

## Cuidados a ter antes de usar

- Retire todos os elementos de embalagem da chaleira e da base de alimentação.
- Desmonte o filtro de calcário, empurrando-o em direcção ao interior da chaleira com um objecto oblongo (não pontiagudo) através do orifício do bico, até conseguir soltá-lo do respectivo encaixe (fig.2).

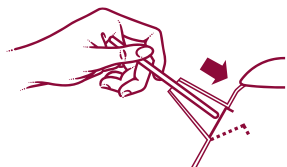
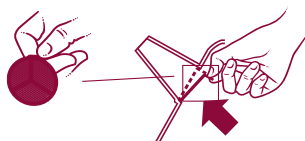

Fig. 2

- Lave o filtro muito bem.
- Encha a chaleira e ponha-a a ferver (ver parágrafo a seguir: **utilização da chaleira**). Repita esta operação duas vezes para se assegurar de que a chaleira fica limpa.
- Montagem do filtro: mantendo a lingueta de cima voltada para o

interior da chaleira, comece por apoiar a aba inferior e a seguir empurre em direcção ao bico da chaleira até o filtro encaixar (fig.3).

Fig. 3



## Utilização da chaleira

### Base de alimentação

- A base de alimentação permite apoiar e usar a chaleira em cima da própria base em qualquer lugar.
- Para aumentar o comprimento do cabo, inverta a base de alimentação e desenrole o cabo eléctrico do respectivo enrolador. Regule o comprimento de cabo necessário para chegar à tomada de corrente utilizando os passadores próprios (fig.4).
- Não deixe o cabo pender da mesa de trabalho.

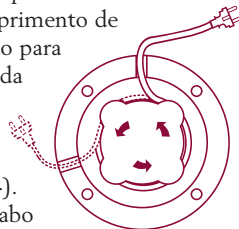

Fig. 4

### Como encher a chaleira com água

- Retire a chaleira da base de alimentação antes de encher.
- Tire a tampa e encha a chaleira até ao nível desejado (fig.5).
- Não encha a chaleira pelo bico.
- Encha a chaleira com a quantidade de água que pretende utilizar: desta maneira poderá reduzir o tempo de ebulição. Lembre-se que quanto menos tempo demorar a fervura menor quantidade de calcário se forma.

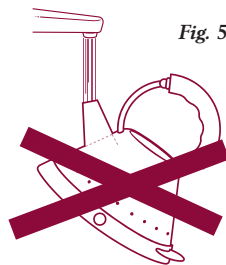

Fig. 5



- Encha a chaleira com , pelo menos, uma chávena de água (nível mínimo) para evitar que o aparelho funcione a seco; a utilização imprópria em tal sentido reduz o tempo de vida útil do aparelho.
- Não ultrapasse o nível máximo de água, correspondente a 1,5 litros (limite marcado pelo indicador de nível máximo que está colocado no interior da chaleira (fig.6). Enchendo a chaleira excessivamente, acima do nível máximo, há risco da água em ebulição sair pelo bico com perigo consequente de queimadura.

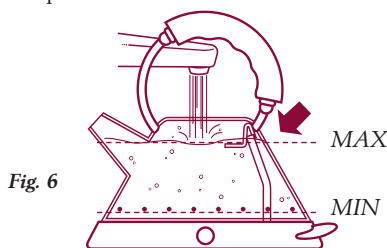

Fig. 6

#### Como ligar o aparelho

- Feche a chaleira e o bico colocando a tampa e a rolha pára-salpicos com passarinho, respectivamente.
- Verifique se a tampa está bem fechada.
- Introduza a ficha da base de alimentação na tomada de corrente.
- A base de alimentação deve ser SEMPRE colocada sobre uma superfície plana e estável.
- Apoie a chaleira em cima da base de alimentação. A chaleira funciona em qualquer posição.
- Coloque o botão de funcionamento ON/OFF para cima, na posição ① para ligar a chaleira (fig. 7).



Fig. 7

- As lâmpadas piloto no fundo da chaleira acendem.
- A chaleira desliga-se automati-

camente alguns segundos após a água atingir o ponto de ebulição (o interruptor ON/OFF desloca-se automaticamente para a posição ② e as lâmpadas piloto apagam-se).

#### O passarinho pára-salpicos não emite nenhum som.

- Para desligar a chaleira antes da água atingir a ebulição, coloque o interruptor ON/OFF para baixo, na posição ②, ou então tire a chaleira de cima da base de alimentação (o aparelho desliga-se automaticamente e o interruptor desloca-se para a posição ②).

#### Como servir-se da água da chaleira

- Antes de se servir do líquido da chaleira, tire o passarinho pára-salpicos que está colocado na bico.
- Levante a chaleira da base de alimentação e deite a água com atenção. Não incline de mais a chaleira e evite movimentos bruscos.



Fig. 8

#### Atenção!

*Levantando a chaleira da base de alimentação poderá observar que há gotas de água na superfície superior da base de alimentação. Estas gotas de água são devidas à condensação de vapor que faz com que a chaleira se desligue automaticamente depois da água atingir a fervura. Trata-se de um fenómeno absolutamente normal que não deve provocar alarme.*

- O fundo da chaleira não atinge temperaturas elevadas durante o uso e é termicamente isolado: depois de se ter servido da água da chaleira poderá apoiá-la em cima de qualquer superfície.
- Evite levantar a tampa enquanto a chaleira não tiver arrefecido. Aconselhamo-lo a agarrar a tampa como se mostra na **figura 9**.

Fig. 9



## DISPOSITIVOS DE SEGURANÇA

### Interruptor automático on/off

- A chaleira tem um interruptor ON/OFF (fig. 7) que desliga o aparelho automaticamente quando a água começa a ferver. Para ferver de novo a água é necessário aguardar cerca de 1 minuto antes de poder voltar a pôr o interruptor na posição **I**.

### Dispositivo de segurança

- Se a chaleira for ligada contendo uma quantidade de água insuficiente ou não contendo nenhuma água, há um dispositivo de segurança que interrompe a alimentação eléctrica, protegendo-a de eventuais danos. Neste caso desligue a chaleira da rede de alimentação e deixe-a arrefecer antes de a voltar a encher com água fria.

## Manutenção

### Limpeza da chaleira

- Espere que a chaleira arrefeça completamente e desligue o aparelho antes de dar início às operações de limpeza.
- Não mergulhe a chaleira e/ou a base de alimentação em água.
- Limpe a chaleira exteriormente com um pano macio humedecido em água e detergente normal de cozinha e seque-o com um pano macio seco.

- Não use produtos para dar brilho nem produtos abrasivos porque podem danificar as partes metálicas e/ou de plástico.
- No fim da limpeza verifique se os conectores e as tomadas estão perfeitamente secos.
- Para uma limpeza mais cuidada da tampa, desapeire a pega (D) e lave os componentes, separadamente, com água corrente e detergente. Seque com cuidado e volte a montar conforme **figura 1**.

### Incrustações de calcário

- O calcário (carbonato de cálcio) é um mineral natural inócuo, existente na água, que pode depositar-se formando uma camada fina e sólida nas paredes interiores da chaleira, no filtro de calcário e à superfície da água. Se notar formação de calcário, é necessário limpar a chaleira com uma solução de água e vinagre. No fim desta operação, ponha várias vezes água a ferver, mudando sempre a água, a fim de remover todos os resíduos da mistura usada, que podem alterar o sabor da água.



## ATENÇÃO!

A formação de calcário pode provocar sobreaquecimento da chaleira e diminuir-lhe o ciclo de vida. Também pode activar o interruptor ON/OFF automático e desligar o aparelho antes da água ter, efectivamente, atingido o ponto de ebulição.

### Filtro de calcário

- A chaleira está equipada com um filtro de calcário que impede que as partículas de calcário formadas no interior da chaleira passem para as bebidas.

Fig. 10



- O filtro pode ser desmontado e lavado. (fig. 2, fig. 3)

#### **Peças sobresselentes**

Em caso de desgaste, perda ou dano, poderá comprar as seguintes peças sobresselentes no seu revendedor Alessi de confiança:

- B** Rolha pára-salpicos com passarinho
- D** Pega da tampa  
Tampa completa
- F** Filtro de calcário
- G** Base de alimentação

## Svenska

Denna sladdlösa elektriska vattenkokare är designad av Michael Graves år 2001. Den är tillverkad av rostfritt stål 18/10 och termoplast. Produkten har testats och godkänts för att garantera konsumentens säkerhet.



### WARNING!

- Läs igenom bruksanvisningen noga före användningen av vattenkokaren.
- Kontrollera att elsystemets spänning överensstämmer med spänningen som anges på vattenkokarens botten och/eller basen för eltillförsel.
- Sänk inte ned vattenkokaren, basen eller elkabeln i vatten eller annan vätska.
- Vattenkokaren ska inte användas i badrum eller i närheten av andra vattenkällor.
- Såsom andra hushållsmaskiner ska denna produkt inte användas utomhus.
- Undvik direktkontakt med varma metalldelar som t.ex. vattenkokarens stomme och lock. Ta endast tag i handtaget och knoppen.
- Ta inte av locket när vattenkokaren är påslagen.
- Ta bort stänkskyddskorken (fågeln) för att hålla upp vatten. Använd alltid grytlappar och se upp för ångpustar.
- Placera vattenkokaren på ett säkert avstånd från köksbänkens kant för att undvika att den välter.
- Förvara vattenkokaren utom räckhåll för barn.
- Dra ut stickkontakten ur eluttaget när apparaten inte används och innan den rengörs. Låt vattenkokaren svalna före rengöringen.
- Före rengöringen ska vattenkokaren tas bort från basen.

- Flytta inte vattenkokaren under funktionen.
- Använd inte vattenkokaren utan lock.
- Placera inte vattenkokaren, basen eller elkabeln nära spisar, ugnar eller värmekällor.
- Använd inte vattenkokaren om vattenkokaren, elkabeln eller stickkontakten är skadad. Kontakta din återförsäljare för nödvändiga reparationer eller utbyte.
- Använd inte vattenkokaren till annat ändamål än att koka vatten.
- Det avråds bestämt att bereda te eller andra drycker direkt i vattenkokaren.
- Inga köksgeråd ska sänkas ned i vattenkokaren.
- Använd vattenkokaren endast med den medlevererade basen.
- Använd inte adapttrar eller förlängningssladdar som inte överensstämmer med gällande säkerhetsföreskrifter eller överskrider gränserna för eltillförsel.
- Varning: Varje vattenkokare testas under tillverkningen. Med anledning av detta kan det finnas spår av fukt inuti vattenkokaren. Detta är normalt och produktens funktion äventyras inte.
- DENNA APPARAT ÄR ENDAST AVSEDD FÖR HUSHÅLLSBRUK.
- Denna apparat ska inte hanteras av barn eller andra personer som inte är väl förtrogna med hur apparaten används om inte de övervakas av en vuxen eller annan ansvarig person.
- SE TILL ATT INGA BARN LEKER MED APPARATEN.
- DENNA APPARAT ÄR ENDAST AVSEDD FÖR HUSHÅLLSBRUK.
- Denna apparat ska inte hanteras av barn eller andra personer som inte är väl förtrogna med hur apparaten används om inte de övervakas av en vuxen eller annan ansvarig person.
- SE TILL ATT INGA BARN LEKER MED APPARATEN.

## Beskrivning av apparaten

- A Vattenkokare av rostfritt stål
- B Fågelkork mot vattenstänk
- C Lock
- D Lockets knapp
- E Skyddsbricka
- F Filter mot kalkavlagringar
- G Bas för eltilförsel
- H Startknapp

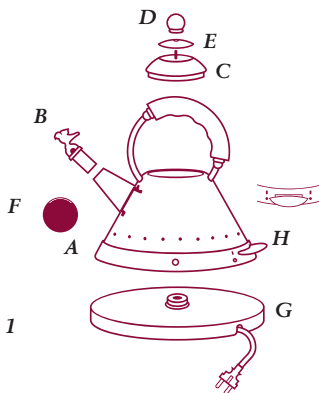

Fig. 1

### Före användning

- Packa upp vattenkokaren och basen och ta bort allt emballage.
- Ta bort filtret mot kalkavlagringar från pipen: Använd ett långt föremål (som inte är vasst) och tryck in filtret mot vattenkokaren tills det lossnar från sitt säte (fig. 2).

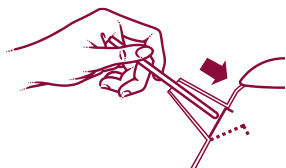

Fig. 2

- Rengör filtret omsorgsfullt.
- Fyll på vattenkokaren och låt vattnet koka upp (se följande kapitel: **användning av vattenkokaren**). Upprepa detta moment två gånger för att försäkra dig om att vattenkokaren är ren.
- Montera filtret: Ta tag i filtrets övre flik och för in det i

vattenkokaren. Sätt först ned den nedre flikkanten och tryck sedan filtret mot pipen tills det hakar fast (fig. 3).

Fig. 3



### Användning av vattenkokaren

#### Bas för eltilförsel

- Vattenkokaren kan placeras på basen i alla riktningar.
- För att förlänga elkabeln ska basen vändas uppochned och elkabeln rullas ut från kabelvindan. Reglera den nödvändiga kabellängden till eluttaget genom att

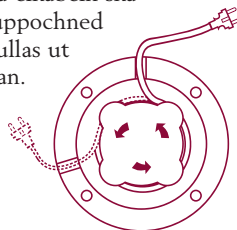

Fig. 4

- använda de lämpliga kabelgenomföringarna (fig. 4).
- Se till att elkabeln inte hänger ned utanför köksbänken.

### Påfyllning

- Ta bort vattenkokaren från basen innan den fylls på.
- Ta bort locket och fyll på med vatten till önskad nivå (fig. 5).
- Fyll inte på vattenkokaren via pipen.
- Fyll på vattenkokaren med den mängd vatten du önskar använda. På så sätt tar det inte längre tid än nödvändigt att koka upp vattnet. Kom ihåg att kortare koktider minskar kalkbildning.
- Fyll på vattenkokaren med minst en kopp vatten (min. nivå) för att

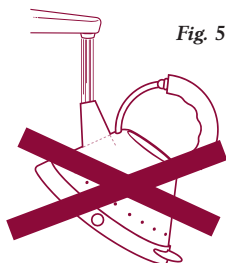

Fig. 5

undvika torrkorning av apparaten.

Försummelse av denna föreskrift förkortar apparatens livslängd.

- Max. nivå på 1,5 liter ska inte överskridas (gränsen markeras av nivåvisaren inuti vattenkokaren (fig. 6). Om max. nivå överskrids kan detta orsaka att kokande vatten rinner över från pipen och således medföra brännskador.

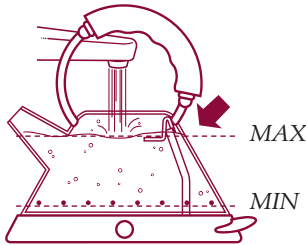

Fig. 6

### Start

- Sätt på vattenkokarens lock och fågelkorken mot vattenstänk.
- Kontrollera att locket sitter på ordentligt.
- Sätt in basens stickkontakt i eluttaget.
- Basen för eltilförsel ska ALLTID placeras på en jämn och stabil yta.
- Placera vattenkokaren på basen. Vattenkokaren kan placeras i alla riktningar.
- För brytaren PÅ/AV uppåt till läge ① för att starta vattenkokaren (fig. 7).



Fig. 7

- Lysdioderna på vattenkokarens botten tänds.
- Vattenkokaren stängs av automatiskt några sekunder efter det att vattnet har nått kokpunkten (brytaren PÅ/AV går automatiskt till läge ② och lysdioderna slocknar).  
**Fågelkorken mot vattenstänk ljuder inte.**

- Om du vill stänga av vattenkokaren innan vattnet når kokpunkten ska du föra brytaren PÅ/AV nedåt till läge ② eller helt enkelt lyfta upp vattenkokaren från basen (apparaten stängs av automatiskt och brytaren går till läge ②).

### Upphällning

- Ta bort fågelkorken mot vattenstänk från pipen före upphällningen.
- Lyft upp vattenkokaren från basen och häll upp vattnet försiktigt. Luta inte vattenkokaren för mycket och undvik hastiga rörelser.

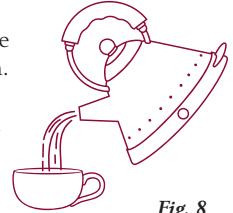

Fig. 8

### Varning!

När vattenkokaren lyfts upp från basen är det möjligt att observera vattendroppar på basens yta.

Vattendropparna har orsakats av ångans kondensering som gör att vattenkokaren stängs av automatiskt när vattnet når kokpunkten. Detta är normalt och ska inte uppfattas som ett fel.

- Vattenkokarens botten är termoisolerad och blir inte speciellt varm under användningen. Efter upphällningen kan vattenkokaren ställas ned på samtliga ytor.
- Ta inte av vattenkokarens lock förrän vattenkokaren har svalnat. Ta av locket på det sätt som visas i fig. 9.

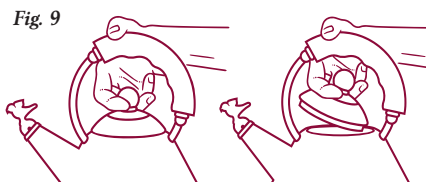

Fig. 9



## SÄKERHETSANORDNINGAR

### Automatisk brytare PÅ/AV

- Vattenkokaren är utrustad med en brytare PÅ/AV (fig. 7) som stänger av apparaten automatiskt när vattnet når kokpunkten. Om du vill koka upp vattnet igen är det nödvändigt att vänta cirka 1 minut innan det är möjligt att föra brytaren till läge ①.

### Säkerhetsanordning

- Om vattenkokaren startas med en otillräcklig vattennivå eller utan vatten avbryter en säkerhetsanordning eltillförseln. På så sätt skyddas den mot eventuella skador. I detta fall ska vattenkokaren kopplas från elnätet. Låt vattenkokaren svalna innan den på nytt fylls på med kallt vatten.

### Underhåll

#### Rengöring av vattenkokaren

- Vänta tills vattenkokaren har svalnat helt. Frånkoppla apparaten från elnätet före rengöringen.
- Sänk inte ned vattenkokaren och/eller basen i vatten.
- Rengör vattenkokarens utsida med en fuktig svamp och ett mildt diskmedel. Torka den sedan med en torr mjuk trasa.
- Använd inte polermedel eller medel med slipande ämnen eftersom de kan skada metall- och/eller plastdelarna.
- Efter rengöringen ska du kontrollera att kontaktdonen och uttagen är torra.
- För en noggrann rengöring av locket ska knoppen (D) skruvas loss och delarna rengöras separat under

rinnande vatten och diskmedel. Torka delarna ordentligt och montera dem enligt figuren.

### Kalkavlagringar

- Kalk (kalciumkarbonat) är ett naturligt och ofarligt mineral som finns i vatten. Det kan dock sätta sig som en tunn hinna på vattenkokarens insida, avkalkningsfiltret och vattenytan. Vid kalkavlagringar ska vattenkokaren rengöras med vatten och vinäger. Efter rengöringen fyller du vattenkokaren med vatten och låter vattnet koka upp. Upprepa ett par gånger med nytt vatten så att eventuella rester av vatten- och vinägerblandningen försvinner som kan påverka smaken på vattnet.



## VIKTIGT!

Kalkavlagringar kan orsaka överhettning av vattenkokaren och förkorta dess livslängd. Dessutom kan kalkavlagringar medföra att den automatiska på/av-brytaren slår ifrån apparaten innan vattnet har kokat upp.

### Filter mot kalkavlagring

- Vattenkokaren är utrustad med ett filter mot kalkavlagringar som hindrar att kalkpartiklar som bildas inuti vattenkokaren rinner med när vattnet hålls upp.
- Filtret kan tas bort och rengöras. (fig. 2, fig. 3)

Fig. 10



### Reservdelar

Vid slitage eller om delar kommer bort eller skadas kan följande reservdelar erhållas hos din Alessi återförsäljare:

- B Fågelkork mot vattenstänk
- D Knopp
- Komplett lock
- F Filter mot kalkavlagringar
- G Bas för eltillförsel

## Suomi

Tämä Michael Gravesin vuonna 2001 suunnittelema johdoton sähkövedenkeitin on valmistettu ruostumattomasta teräksestä 18/10 ja kestonuovista. Laite on testattu ja tyyppihyväksytty kuluttajan turvallisuuden takaamiseksi.



### HUOMIO!

- Lue käyttöohjeet huolellisesti ennen vedenkeitimen käyttöä.
- Älä käytä vedenkeitimen pohjan ja/tai pohjaosan merkinnästä poikkeavaa sähköjännitettä.
- Älä upota vedenkeitintä, pohjaosaa tai sähköjohtoa veteen tai muihin nesteisiin.
- Älä käytä vedenkeitintä kylpyhuoneessa tai veden lähellä.
- Kuten kodinkoneita yleensäkin myös tätä laitetta ei tule käyttää ulkona.
- Vältä suoraa kosketusta kuumiin metalliosiin kuten vedenkeitimen runkoon ja kanteen. Käytä ainoastaan kahvaa ja nuppia.
- Älä poista kantta toiminnan aikana.
- Poista linnunmuotoinen suojakorkki ennen veden kaatamista. Käytä aina pannulappuja ja varo ulostulevaa höyryä, ettei saa palovammoja.
- Pidä vedenkeitin etäällä työta-son reunasta, ettei se putoa.
- Pidä vedenkeitin poissa lasten ulottuvilta.
- Irrota pistotulppa pistorasiasta aina, kun laitetta ei käytetä ja ennen sen puhdistusta. Anna vedenkeitimen jäähtyä ennen sen puhdistusta.
- Poista vedenkeitin pohjaosasta ennen sen puhdistusta.
- Älä liikuta vedenkeitintä sen ollessa päällä.

- Älä käytä vedenkeitintä ilman kantta.
- Älä aseta vedenkeitintä, pohjaosaa tai sähköjohtoa lähelle keittotasoa, polttimia tai yleensä lämmönlähteitä.
- Älä käytä vedenkeitintä, jos se, sähköjohto tai pistotulppa ovat vaurioituneet. Ota yhteys jälleenmyyjään korjauksia tai vaihtoja varten.
- Älä käytä vedenkeitintä muuhun kuin veden lämmitykseen.
- Älä valmista yrttiteetä tai muita juomia suoraan vedenkeitimessä.
- Älä aseta mitään välineitä vedenkeitimen sisälle.
- Käytä vedenkeitintä ainoastaan sen mukana toimitetun pohjaosan kanssa.
- Älä käytä sovitimia tai jatkojohtoja, jotka eivät ole voimassa olevien turvastandardien mukaisia tai joiden virta-arvo ylittää laitteen kapasiteitin.
- Huomio: Jokainen vedenkeitin testataan tuotantojakson aikana. Tämän vuoksi sen sisälle jäänyt kosteus on normaalia eikä heikennä sen toimintaa.
- **TÄMÄ LAITE ON TARKOITETTU AINOASTAAN KOTITALOUSKÄYTTÖÖN.**
- Laitetta eivät saa käyttää lapset tai muut henkilöt, jotka eivät tunne laitteen käyttöä, ellei käyttö tapahdu aikuisen tai huoltajan valvonnassa.
- **VALVO, ETTEIVÄT LAPSET LEIKI LAITTEELLA.**



### Laitteen kuvaus

- A Ruostumattomasta teräksestä valmistettu vedenkeitin
- B Linnunmuotoinen suojakorkki
- C Kansi
- D Kannen nuppi
- E Suojarengas
- F Kalkkisuodatin
- G Pohjaosa
- H Virtakytkin

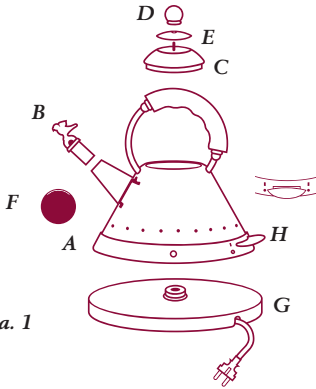

kuva. 1

### Ennen käyttöä

- Poista kaikki pakkauksen osat vedenkeittimestä ja pohjaosasta.
- Poista kalkkisuodatin työntämällä pitkulaisella, tylpällä esineellä kaatonokan reiästä kohti vedenkeittimen sisäpuolta, kunnes suodatin irtoaa paikaltaan (kuva 2).

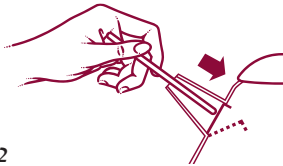

kuva. 2

- Pese suodatin huolellisesti.
- Täytä vedenkeitin ja anna veden kiehua (ks. seuraavaa kappaletta: Vedenkeittimen käyttö). Toista toimenpide kaksi kertaa, jotta vedenkeitin on varmasti puhdas.
- Asenna suodatin: Pidä ylhäällä olevaa kieltä käännettynä kohti

vedenkeittimen sisäpuolta, aseta ensin alareuna ja työnnä sitten kaatonokan suuntaan, kunnes suodatin kiinnittyy paikalleen (kuva 3).

kuva. 3

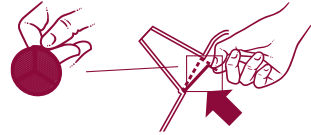

### Vedenkeittimen käyttö

#### Pohjaosa

- Vedenkeitin voidaan asettaa pohjaosalle kaikista suunnista.
- Käännä pohjaosa ylösalaisin ja vedä sähköjohto ulos johtopesästä. Säädä sähköjohton pituutta, niin että se ylettyy pistorasiaan. Käytä tähän tarkoitettuja silmukoita (kuva 4).
- Älä anna sähköjohton roikkua työtasolta.

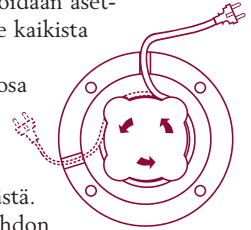

kuva. 4

#### Täyttö

- Poista vedenkeitin pohjaosalta ennen sen täyttöä.
- Poista kansi ja täytä vedenkeitin halutulle tasolle asti.
- Älä täytä vedenkeitintä nokan kautta (kuva 5).
- Aseta vedenkeittimeen ainoastaan tarvittava määrä vettä: siten vähennät keittoaika. Mitä lyhyempi keittoaika on, sitä vähemmän muodostuu kalkkia.
- Kaada vedenkeittimeen vähintään

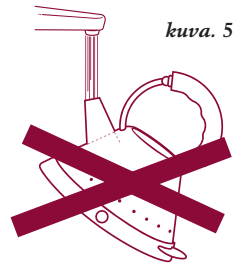

kuva. 5

yksi kupillinen vettä (minimitaso), ettei laite toimi kuivana. Virheellinen käyttö lyhentää laitteen käyttöikää.

- Älä ylitä 1,5 litran maksimitasoa (vedenkeittimen sisällä olevan mitta-asteikon maksimimerkinä). Jos vedenkeitin täytetään yli maksimitason, kiehuva vettä saattaa tulla ulos kaatonokasta. Seurauksena saattaa olla palovammoja (kuva 6).

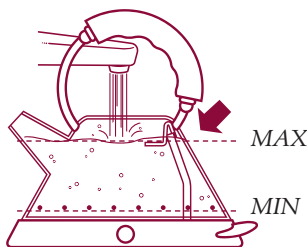

kuva. 6

### Päällekytkentä

- Sulje vedenkeitin ja nokka kannella ja linnunmuotoisella suojakorkilla.
- Tarkista, että kansi on suljettu hyvin.
- Aseta pohjaosan pistotulppa pistorasiaan.
- Pohjaosa tulee AINA asettaa tasaiselle ja tukevalle alustalle.
- Aseta vedenkeitin pohjaosalle. Vedenkeitin toimii kaikissa asennoissa.
- Aseta virtakytkin ylös (I) -asentoon kytkeäksesi vedenkeittimen päälle (kuva 7).



kuva. 7

- Vedenkeittimen pohjassa olevat merkkivalot syttyvät.
- Vedenkeitin sammuu automaattisesti muutaman sekunnin kuluttua siitä, kun vesi on saavuttanut kiehumispisteen. Virtakytkin asettuu automaattisesti (O)-as-

toon ja merkkivalot sammuvat.

**Linnunmuotoisesta suojakorkista ei kuulu mitään ääntä.**

- Jos haluat sammuttaa vedenkeittimen ennen kuin vesi kiehuu, aseta virtakytkin alas (O)-asentoon tai nosta vedenkeitin pois pohjaosalta. Laite sammuu automaattisesti ja kytkin siirtyy (I)-asentoon.

### Kaato

- Poista linnunmuotoinen suojakorkki kaatonokasta ennen veden kaatamista.
- Nosta vedenkeitin pohjaosalta ja kaada vesi varovaisesti. Älä kallista vedenkeitintä liikaa. Vältä äkki- liikkeitä.



kuva. 8

### Huomio!

*Nostaessasi vedenkeittimen pohjaosalta saatat huomata vesipisaroita pohjaosan yläpinnalla. Tämä johtuu höyryn tiivistymisestä, jonka ansiosta vedenkeitin sammuu automaattisesti veden kiehuessa. Tämä on täysin normaalia.*

- Käytön aikana vedenkeittimen pohja ei saavuta korkeaa lämpötilaa. Se on lämpöeristetty: kaatamisen jälkeen voit asettaa vedenkeittimen millaiselle alustalle tahansa.
- Älä poista kantta ennen kuin vedenkeitin on jäähtynyt. Ota kannesta kiinni kuten kuvassa 9.



kuva. 9



## TURVALLISUUTESI TÄHDEN

### Automaattinen virtakytkin

- Vedenkeittimessä on virtakytkin (kuva 7), joka sammuttaa laitteen automaattisesti veden kiehuessa. Jos haluat kiehauttaa veden uudelleen, odota noin 1 minuutti ja aseta kytkin ❶ -asentoon.

### Suojalaite

- Jos vedenkeitin kytketään päälle, kun vettä on liian vähän tai ei ollenkaan, suojalaite katkaisee sähkön estääkseen laitteen vaurioitumisen. Irrota tässä tapauksessa vedenkeittimen pistotulppa pistorasiasta ja anna sen jäähtyä ennen uutta täyttöä kylmällä vedellä.

## Huolto

### Vedenkeittimen puhdistus

- Odota, että vedenkeitin jäähtyy kokonaan ja irrota pistotulppa pistorasiasta ennen puhdistusta.
- Älä upota vedenkeitintä ja/tai pohjaosaa veteen.
- Pyyhi vedenkeittimen ulkopuoli pehmeällä ja kostealla pyyhkeellä ja tavallisella pesuaineella ja kuivaa se pehmeällä ja kuivalla pyyhkeellä.
- Älä käytä kiillotus- tai hankausaineita, sillä ne saattavat vaurioittaa metalli- ja/tai muoviosia.
- Varmista puhdistuksen jälkeen, että liittimet ovat täysin kuivia.
- Puhdista kansi perusteellisesti ruuvaamalla nuppi (D) auki ja pesemällä osat erikseen juoksevalla vedellä ja astianpesuaineella. Kuivaa huolellisesti ja asenna takaisin kuten kuvassa 1.

## Kalkkikerääntymät

- Kalkki (kalsiumkarbonaatti) on vedessä oleva haitaton luonnonmineraali, joka saattaa kerääntyä ohueksi ja kiinteäksi kerrokseksi vedenkeittimen sisäpinoille, kalkkisuodattimeen ja veden pinnalle. Jos huomaat kalkkikerääntymiä, vedenkeitin tulee puhdistaa veden ja etikan seoksella. Kiehauta laitteessa vettä muutama kerran toimenpiteen jälkeen. Vaihda vesi joka kerta, jotta käytetty seos poistuu kokonaan. Muuten se saattaa pilata veden maun.



## HUOMIO!

Kalkki saattaa aiheuttaa vedenkeittimen ylikuumenemista ja lyhentää sen käyttöikää. Lisäksi se saattaa aktivoida automaattisen virtakytkimen, joka sammuttaa laitteen ennen veden kiehumista.

## Kalkkisuodatin

- Vedenkeitin on varustettu kalkkisuodattimella, joka estää vedenkeittimen sisälle muodostuneiden kalkkihiukkasten joutumisen juomaan vettä kaadettaessa.
- Suodatin voidaan poistaa ja pestä (kuvat 2 ja 3).

kuva. 10



## Varaosat

Voit hankkia Alessi-jälleenmyyjältä seuraavat osat, jos ne kuluvat, katoavat tai vaurioituvat:

- B Linnunmuotoinen suojakorkki
- D Kannen nuppi
- Koko kansi
- F Kalkkisuodatin
- G Pohjaosa

## Dansk

Denne ledningsfri elkedel er designet af Michael Graves i 2001. Elkedlen er fremstillet af rustfrit stål (18/10) og termoplast. Apparatet er testet og certificeret for at garantere brugersikkerheden.



### ADVARSEL

- Læs brugsanvisningen grundigt inden brug af elkedlen.
- Kontrollér, at strømforsyningens spænding svarer til spændingen som er angivet i bunden af elkedlen og/eller på soklen.
- Læg ikke elkedlen, soklen eller ledningen i blød i vand eller andre væsker.
- Brug aldrig elkedlen i badeværelser eller i nærheden af vand.
- Brug ikke apparatet udendørs, hvilket gælder for alle elektriske husholdningsapparater.
- Undgå direkte kontakt med varme metaldele (elkedlens hoveddel og låg). Brug kun håndtaget og knoppen.
- Fjern ikke låget i forbindelse med brug.
- Fjern beskyttelsesproppen med fuglefiguren for at påfylde vand. Brug grydelapper og vær opmærksom på eventuelle dampudslip for at undgå skoldninger.
- Anbring ikke elkedlen i nærheden af bordkanten. Herved undgås risikoen for, at elkedlen falder ned.
- Opbevar elkedlen utilgængeligt for børn.
- Fjern stikket fra stikkontakten, når apparatet ikke er i brug og

inden rengøring. Lad elkedlen afkøle inden rengøring.

- Fjern elkedlen fra soklen inden rengøring.
- Flyt ikke elkedlen, mens den er i brug.
- Brug ikke elkedlen uden låg.
- Anbring ikke elkedlen, soklen eller ledningen i nærheden af kogeplader, ovne og andre varmekilder.
- Brug ikke elkedlen, hvis elkedlen, ledningen eller stikket er beskadiget. Kontakt forhandleren med henblik på udførelse af de fornødne reparationer eller udskiftninger.
- Brug ikke elkedlen til andet end kogning af vand.
- Det frarådes at tilberede te eller andre drikkevarer direkte i elkedlen.
- Stik ingen genstande ind i elkedlen.
- Benyt kun elkedlen sammen med den medfølgende sokkel.
- Brug kun stikdåser og forlængerledninger, som opfylder de gældende sikkerhedskrav. Brug ikke stikdåser og forlængerledninger, som overskrider mærkestrømmen.
- Advarsel: Alle elkedler testes i løbet af produktionen. Eventuelle fugtresten er derfor normale og øver ikke negativ indflydelse på apparatets funktion.
- **DETTE APPARAT ER KUN BEREGNET TIL BRUG I PRIVATE HJEM.**
- Dette apparat må kun benyttes af børn eller andre personer, som ikke er fortlørlige med apparatet, hvis dette sker under opsyn.
- **BØRN MÅ IKKE BENYTTES APPARATET SOM LEGETØJ.**

## Beskrivelse af apparatet

- A Kedel af rustfrit stål
- B Beskyttelsesprop med fuglefigur
- C Låg
- D Knop på låg
- E Beskyttelseskive
- F Kalkfilter
- G Sokkel
- H ON/OFF kontakt

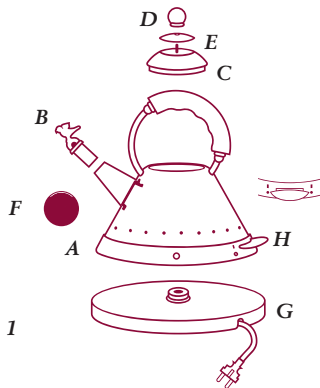

Fig. 1

### Inden brug første gang

- Fjern al emballagen fra elkedlen og soklen.
- Fjern kalkfilteret ved at presse med lang genstand (ikke spids!) indad gennem hullet i hældetuden, indtil filteret fjernes fra det respektive sæde (fig. 2).

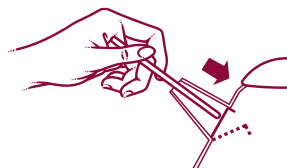
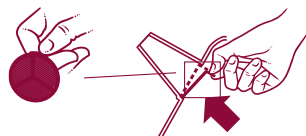

Fig. 2

- Vask filteret omhyggeligt.
- Fyld elkedlen og bring vandet i kog (se næste afsnit Fremgangsmåde ved brug af elkedel). Gentag indgrebet et par gange for at sikre, at elkedlen er ren.
- Montering af filter: Hold fligen opad og vendt ind mod elkedlen. Anbring først den nederste kant

således, at den hviler, og pres herefter indad mod tuden, indtil filteret klikker på plads (fig. 3).

Fig. 3



### Fremgangsmåde ved brug af elkedel

#### Sokkel

- 360° soklen gør det muligt at anbringe og benytte elkedlen i en hvilken som helst position.
- Ledningen kan forlænges ved at vende soklen på hovedet og rulle ledningen ud fra ledningsoprulleren.

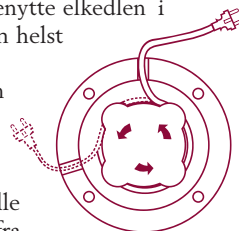

Fig. 4

- Indstil den ledningslængde, som er nødvendig i forhold til stikkontakten ved at benytte de dertil beregnede stop (fig. 4).
- Lad ikke ledningen hænge ned fra køkkenbordet.

#### Påfyldning

- Fjern elkedlen fra soklen, inden den fyldes med vand.
- Fjern låget og fyld kedlen med den ønskede vandmængde.
- Fyld ikke elkedlen gennem hældetuden (fig. 5).
- Fyld kun elkedlen med den mængde vand, som skal anvendes: Herved reduceres kogetiden. Husk, at mængden af kalkaflejringer reduceres ved kortere kogetider.

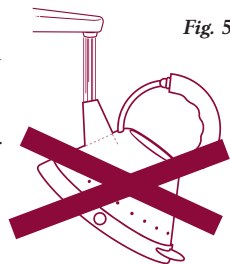

Fig. 5

- Fyld elkedlen med min. 1 kop vand (MIN niveau) for at undgå, at apparatet kører tør. Denne form for forkert brug medfører en afkortning af apparatets driftslevetid.
- Overskrid ikke MAX niveauet svarende til 1,5 l (grænsen er angivet ved hjælp af indikatoren for maks. niveau indvendigt i elkedlen). Hvis elkedlen fyldes til mere end MAX niveauet, er der risiko for udslip af kogende vand gennem hældetuden og dermed også for skoldninger (fig. 6).

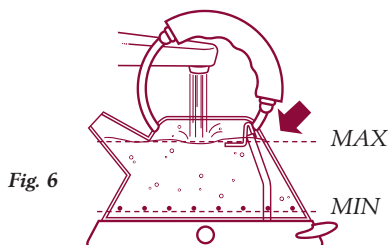

Fig. 6

### Tænding

- Luk elkedlen og hældetuden ved hjælp af låget og beskyttelsesproppen med fuglefiguren.
- Kontrollér, at låget er lukket korrekt.
- Sæt stikket i stikkontakten.
- Soklen skal ALTID være anbragt på et plant og stabilt underlag.
- Anbring elkedlen på soklen. Elkedlen kan anbringes i en hvilken som helst position.
- Tryk ON/OFF kontakten opad til position ① for at tænde elkedlen (fig. 7).



Fig. 7

- Kontrolllamperne på soklen tændes.
- Elkedlen slukkes automatisk et par

sekunder efter vandet koger. ON/OFF kontakten flytter sig automatisk til position ② og kontrollamperne slukkes. **Der udsendes ikke en lyd fra beskyttelsesproppen med fuglefigur.**

- Flyt ON/OFF kontakten nedad til position ② eller fjern blot elkedlen fra soklen for at slukke den, inden vandet koger. Apparatet slukker automatisk og kontakten flytter sig til position ②.

### Hældning

- Fjern beskyttelsesproppen med fuglefigur fra hældetuden, inden vandet hældes op.
- Fjern elkedlen fra soklen og hæld vandet forsigtigt op. Vip ikke elkedlen for meget og undgå bratte bevægelser.



Fig. 8

### Advarsel:

*Når elkedlen fjernes fra soklen, er der muligvis vanddråber på soklens overflade. Dette skyldes kondens fra dampen, som bevirker, at elkedlen slukker automatisk, når vandet koger. Dette er helt normalt og skal ikke give anledning til bekymring.*

- Elkedlens bund bliver ikke varm i forbindelse med brug og er varmeisoleret. Når vandet er blevet hældt op, kan elkedlen derfor anbringes på en hvilken som helst form for underlag.
- Fjern ikke låget, før elkedlen er afkølet. Fjern låget ved at tage fat i det som vist i fig. 9.



Fig. 9



## FOR DIN SIKKERHED!

### Automatisk ON/OFF kontakt

- Elkedlen er udstyret med en ON/OFF kontakt (fig. 7), som slukker apparatet automatisk, når vandet koger. Vent 1 minut, hvis vandet skal bringes i kog på ny. Herefter er det muligt at indstille kontakten i position **I**.

### Sikkerhedsanordning

- En sikkerhedsanordning afbryder strømforsyningen, hvis elkedlen ved tænding indeholder for lidt eller intet vand. Herved beskyttes apparatet mod eventuelle skader. I dette tilfælde er det nødvendigt at fjerne stikket fra stikkontakten og lade elkedlen afkøle, inden den atter fyldes med koldt vand.

### Vedligeholdelse

#### Rengøring af elkedel

- Vent, indtil elkedlen er afkølet fuldstændigt og fjern stikket fra stikkontakten inden udførelse af vedligeholdelse.
- Læg ikke elkedlen og/eller soklen i blød i vand.
- Rengør elkedlens yderside med en blød klud, der er fugtet med almindeligt rengøringsmiddel. Tør efter med en blød og tør klud.
- Brug ikke poleringsmidler eller skurepulver, som kan ødelægge metal- og/eller plastdelene.
- Kontrollér, at stikkene og stikkontakterne er helt tørre efter rengøringen.
- Omhyggelig rengøring af låget sker ved at løsne knoppen (**D**) og afvaske de enkelte dele med opvaskemiddel under rindende

vand. Tør delene omhyggeligt og monter dem som vist i fig. 1.

### Kalkaflejringer

- Kalk (calciumkarbonat) er et uskadeligt naturligt mineral, som findes i vand. Kalken kan aflejre sig som et tyndt lag af faste partikler på elkedlens indvendige dele, på kalkfilteret og på vandoverfladen. Rens elkedlen med en blanding bestående af eddike og vand, hvis der er tegn på kalkaflejringer. Hæld vand i elkedlen og bring det i kog. Gentag dette indgreb flere gange med påfyldning af rent vand. Herved fjernes eventuelle rester af blandingen med eddike og vand, som kan påvirke vandets smag. se saattaa pilata veden maun.



## ADVARSEL

Kalkaflejringer kan medføre overophedning af elkedlen og afkorte dens driftslevetid. Endvidere kan dette medføre aktivering af ON/OFF kontakten og slukning af apparatet, inden vandet koger.

### Kalkfilter

- Elkedlen er udstyret med et kalkfilter, som hindrer, at kalkpartiklerne i elkedlen hældes op sammen med vandet.
- Filteret kan fjernes og afvaskes (fig. 2 og fig. 3).

Fig. 10



### Reserve dele

Det er muligt at købe følgende reserve dele hos den lokale Alessi forhandler, hvis de bliver slidt, bliver væk eller beskadiges:

- B Beskyttelsesprop med fuglefigur
- D Knop på låg  
Komplet låg
- F Kalkfilter
- G Sokkel

## Norsk

Denne trådløse elektriske vannkokeren, tegnet av Michael Graves i 2001, er laget av rustfritt stål 18/10 og termoplast. Produktet er prøvet og godkjent for å garantere forbrukerens sikkerhet.



### ADVARSEL!

- Les bruksanvisningen nøye før du bruker vannkokeren.
- Kontroller at spenningen til det elektriske systemet tilsvarer den som er angitt på bunnen av vannkokeren og/eller på varmeelementet.
- Ikke dypp vannkokeren, varmeelementet eller den elektriske ledningen ned i vann eller andre væsker.
- Ikke bruk vannkokeren i badepumpe eller nær andre vannkilder.
- På samme måte som andre husholdningsapparater, må heller ikke dette produktet brukes utendørs.
- Unngå direkte kontakt med de varme metalldelene slik som vannkokerens hoveddel og lokk. Bruk bare håndtaket og knotten.
- Ta ikke av lokket under bruk.
- For å helle vannet er det nødvendig å ta av sprutskjermen (fuglen). Bruk alltid grytevotter el. slik at du ikke brenner deg, og vær oppmerksom på dampen.
- Plasser vannkokeren på avstand fra kjøkkenbenkkanten for å unngå at den velter.
- Plasser vannkokeren vekke fra barns rekkevidde.
- Ta støpselet ut fra stikkontakten når du ikke bruker apparatet og før du rengjør apparatet. Vent til vannkokeren er kald før rengjøring.

- Før du rengjør apparatet må du fjerne det fra varmeelementet.
- Ikke flytt på vannkokeren når den er i bruk.
- Ikke bruk vannkokeren uten lokk.
- Vannkokeren, varmeelementet eller den elektriske ledningen må ikke plasseres nær kokeplaten, stekeovnen eller andre varmekilder.
- Ikke bruk vannkokeren hvis vannkokeren, varmeelementet, den elektriske ledningen eller støpselet er skadet. Ta kontakt med forhandleren for egnede reparasjoner eller utskiftninger.
- Ikke bruk vannkokeren til noe annet enn det å varme vannet.
- Vi anbefaler absolutt ikke å tilberede te eller andre drikkevarer direkte i vannkokeren.
- Ikke dypp kjøkkenredskaper ned i vannkokeren.
- Bruk vannkokeren bare med varmeelementet som følger med.
- Ikke bruk adapterer eller forlengelsesledninger som ikke svarer til gjeldende sikkerhetslover eller som overskrider strømmens bæreevne.
- Advarsel: Hver vannkoker blir utprøvd under produksjonssyklusen; derfor er det normalt at det kan det være igjen fuktighet på innsiden av vannkokeren. Dette er ikke til fare for produktets funksjon.
- **DETTE APPARATET ER KUN TIL HUSHOLDNINGSBRUK.**
- Apparatet skal ikke håndteres av barn eller andre personer som ikke er fortrolige med apparatet med mindre en voksen og ansvarlig person passer på.
- **PASS PÅ AT BARN IKKE LEKER MED APPARATET.**



## Beskrivelse av apparatet

- A Vannkoker laget av rustfritt stål
- B Fuglekork mot sprut
- C Lokk
- D Lokkets knott
- E Beskyttelsesskive
- F Kalkfilter
- G Varmeelement
- H ON/OFF bryter

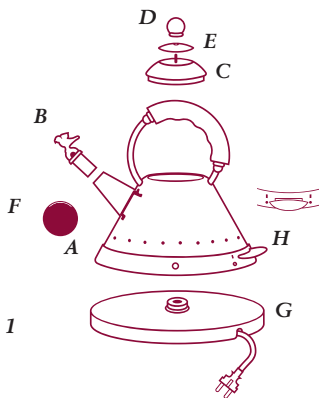

Fig. 1

### Før bruk

- Fjern alle emballasjedelene til vannkokeren og til varmeelementet.
- Fjern kalkfilteret ved å skyve med en lang gjenstand (ikke spiss) fra åpningen på tuten mot vannkokerens innside helt til kalkfilteret løsner (fig. 2).

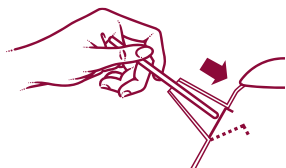
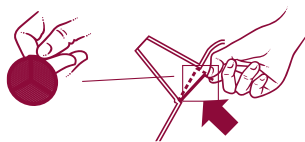

Fig. 2

- Vask filteret nøye.
- Fyll opp vannkokeren med vann og la det koke (se neste avsnitt: **bruk av vannkokeren**). Gjenta dette to ganger for å være sikker på at den er ren.
- Monter filteret: Hold den øverste klaffen inn mot vannkokeren, len først den nederste fliken og så skyv

mot tuten helt til filteret hektes på (fig. 3).

Fig. 3



### Bruk av vannkokeren

#### Varmeelement

- Vannkokeren kan plasseres oppå og brukes på varmeelementet i hvilken som helst stilling.
- Snu opp ned varmeelementet og rull ut den elektriske ledningen fra kabelvinden. Reguler lengden på ledningen slik at den når frem til stikkontakten ved å benytte de dertil bestemte løkkene (fig. 4).
- Ikke la ledningen henge ned fra kjøkkenbenken.

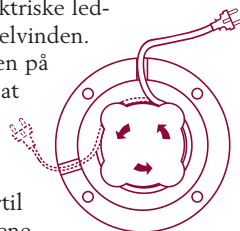

Fig. 4

#### Påfylling

- Ta vannkokeren vekk fra varmeelementet før du fyller den med vann.
- Ta av lokket og fyll opp vannkokeren til ønsket nivå (fig. 5).
- Ikke fyll vannkokeren fra tuten.
- Fyll vannkokeren med den mengden vann som du skal bruke: På denne måten er det mulig å redusere koketiden. Husk at kort koketid minsker kalkdannelsen.
- Fyll vannkokeren med minst en kopp vann (minimumsnivå) slik at apparatet ikke fungerer når det er tørt; uegnet bruk i denne sam

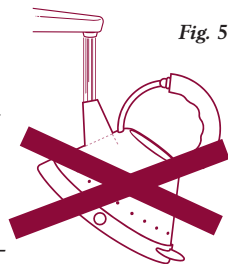

Fig. 5

menhengen reduserer apparatets levetid.

- Ikke overskrid maksimumsnivået på 1,5 liter (denne grensen blir vist av nivåmåleren for maksimumsnivå på innsiden av vannkokeren (fig. 6). Hvis du fyller i vann over maksimumsnivået, kan du risikere at det kokende vannet renner ut av tuten og du kan risikere forbrenninger.

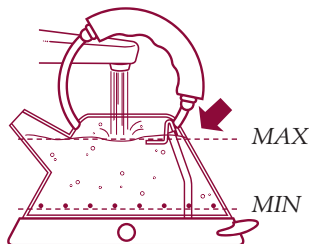

Fig. 6

### Tenning

- Lukk vannkokeren og tuten med lokket og med fuglekorken mot sprut.
- Kontroller at lokket er lukket ordentlig.
- Før varmeelementets støpsel inn i stikkkontakten.
- Varmeelementet må ALLTID plasseres på en jevn og stabil overflate.
- Plasser vannkokeren på varmeelementet. Vannkokeren fungerer i hvilken som helst stilling.
- Flytt ON/OFF bryteren oppover til posisjon ① for å starte vannkokeren (fig. 7).



Fig. 7

- Lysene nede på vannkokeren tennes.
- Vannkokeren slukkes automatisk noen sekunder etter at vannet har kokt opp (ON/OFF bryteren flytter seg automatisk til ② og lysene slukkes). Fuglekorken mot sprut lager ikke noen lyd.

- Hvis du vil slå av vannkokeren før vannet har kokt opp må du flytte ON/OFF bryteren nedover i posisjon ② eller enkelt og greit løfte opp vannkokeren fra varmeelementet (apparatet slukkes automatisk og bryteren flytter seg til posisjon ②).

### Skjenking

- Før du skjenker må du ta av fuglekorken mot sprut fra tuten.
- Løft vannkokeren fra varmeelementet og skjenk vannet forsiktig. Ikke bøy vannkokeren for mye og unngå bra bevegelser.

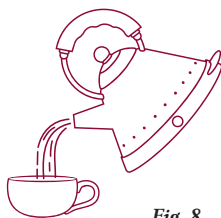

Fig. 8

### Advarsel!

*Når du løfter vannkokeren fra varmeelementet er det mulig at det finnes dråper på varmeelementets overflate. Dette er på grunn av kondensen som danner seg og som gjør slik at vannkokeren slukkes automatisk når vannet har kokt opp. Dette fenomenet er normalt og dermed må du ikke bekymre deg.*

- Bunnen på vannkokeren blir ikke særlig varm ved bruk, den er varmeisolert. Etter at du har skjenket vannet kan du plassere vannkokeren på hvilken som helst overflate.
- Unngå å ta av lokket før vannkokeren er avkjølt. Vi anbefaler å ta av lokket som vist i figur 9.



Fig. 9



## SIKKERHETSANORDNINGER

### Automatisk ON/OFF bryter

- Vannkokeren har en ON/OFF bryter (fig. 7) som slår av apparatet automatisk når vannet har kokt opp. Hvis du skal koke opp vann en gang til, må du vente i ca. 1 minutt før du flytter bryteren til posisjon ①.

### Sikkerhetsanordning

- Hvis du slår på vannkokeren med for lite vann eller uten vann, vil en sikkerhetsanordning avbryte strømforsyningen for å beskytte mot eventuelle skader. I dette tilfellet må du kople vannkokeren fra strømmen og vente til den er avkjølt før du fyller på igjen med kaldt vann.

## Vedlikehold

### Rengjøring av vannkokeren

- Før du rengjør vannkokeren må du vente til den er fullstendig avkjølt og kople den fra strømmen.
- Ikke dypp vannkokeren og/eller varmelementet ned i vannet.
- Vask vannkokeren utvendig med en fuktig myk klut med vanlig vaskemiddel som du bruker til kjøkkenet og tørk med en tørr myk klut.
- Ikke bruk pussemidler eller slipe-midler fordi de kan skade delene av metall og/eller plastikk.
- Når du er ferdig med rengjøringen må du kontrollere at koplingsstykkene og støpselet er helt tørre.
- Når du skal rengjøre nøye lokket må du skru løs knotten (D) og så vaske delene hver for seg med vaskemiddel under rennende vann.

Tørk nøye og plasser delene igjen som vist i **figura 1**.

### Kalkavsetning

- Kalk (kalsiumkarbonat) er et ufarlig naturlig mineral som finnes i vannet. Kalken kan legge seg og danne et tynt lag inni vannkokeren, på kalkfilteret og på vannoverflaten. Dersom det har dannet seg kalk er det nødvendig å rengjøre vannkokeren med en blanding av vann og eddik. Når du har gjort dette må du koke opp vann flere ganger (bytt vannet hver gang) slik at blandingen av vann og eddik fjernes. Hvis ikke kan det endre vannets smak.



## ADVARSEL!

Kalkdannelsen kan føre til at vannkokeren overopphetes og kan redusere dens levetid. Det kan også føre til at den automatiske på/av bryteren slår av apparatet før vannet egentlig har kokt opp.

### Kalkfilter

- Vannkokeren er utstyrt med et kalkfilter som hindrer at kalkpartiklene som er på innsiden av vannkokeren, helles i drikkevarene.
- Filteret kan demonteres og vaskes. (fig. 2, fig. 3)

Fig. 10



### Reservedeler

Dersom deler er slitt, du har mistet dem eller de er skadet, kan du få kjøpt følgende deler hos din Alessi forhandler:

- B Fuglekork mot sprut
- D Knott  
Lokk
- F Kalkfilter
- G Varmeelement

## 日本語

マイケル・グレイプスによる 2001 年デザインの電気ケトルです。



### ご注意!

- お使いの前に、必ず使用説明書をお読みください。
- お使いの電源が、ケトルや加熱台の裏に表示してあるものと同じかどうか必ず確認してください。
- 本体、加熱台、電気コードを水その他の液体につけないでください。
- 風呂場や水場の近くでのご使用は避けてください。
- 他の家電品と同様に、この製品は屋外での使用には適していません。
- ケトル本体やふたなどの金属部分は熱くなりますので、絶対に触らないでください。必ずもち手とつまみを使ってください。
- スイッチが入っている間はふたとをらないでください。
- お湯を注ぐ前に、鳥型キャップを外してからご使用ください。沸騰後のケトルや蒸気は大変熱くなっていますので、鍋つかみを使用するなどして、やけどには十分ご注意ください。
- ケトルが落ちると危険ですので、カウンターの端などに置いて使用することは避けてください。
- お子様の手の届かないところに保管してください。
- ご使用にならない時、あるいはケトル本体を洗う時は必ず電源プラグを抜いてください。必ずケトル本体がよく冷えてから洗ってください。
- 洗う前には、ケトルを加熱台からはずしてください。

- 本体、加熱台、電気コードは、ガスグリルなどの熱源の近くに置かないでください。
- スイッチがはいっている間は、ケトルを動かさないでください。
- 必ずふたをしてお使いください。
- 本体、加熱台、電気コード、あるいは電源プラグが破損している場合は、ご使用にならないでください。スペアパーツの交換はお買いあげの販売店へご連絡ください。
- ケトルはお湯を沸かすためだけにご使用ください。紅茶などの飲み物を直接ケトルに入れることは避けてください。
- ケトルの中にスプーンなどの食器を入れないでください。
- ケトルは必ず付属の加熱台にのせてお使いください。
- 安全基準に合わない、または最大定格電流を越えるアダプターや延長コードのご使用は避けてください。
- **加熱台は、本ケトル以外にはご使用になれません。**
- **ご注意:** ケトルはすべて製造過程でテストされます。そのためケトルの中に水分が残っている場合もありますが、製品の性能には全く支障ありません。
- 本製品は家庭用としてのみご使用ください。
- 本製品は、保護者の監督下または使い方を指導された場合以外は、(子供を含む) 身体・知覚・精神的能力に限界のある人および経験・知識の十分でない人は使用しないでください。
- お子様を使用する場合は、本製品を玩具として扱わないように、目を離さないように監督してください。

## 本体と付属品

- A ステンレス製ケトル
- B 鳥型キャップ
- C ふた
- D ふたのつまみ
- E 保護リング
- F 湯垢防止用フィルター
- G 加熱台
- H ON/OFF スイッチ



図1

## ご使用前に

- ケトル本体と加熱台の梱包をすべて取りはずしてください。
- 長い棒（先の丸いもの）などを注ぎ口からケトルの内側に向かって差し込み、湯垢防止用フィルターをはずしてください（図2）。

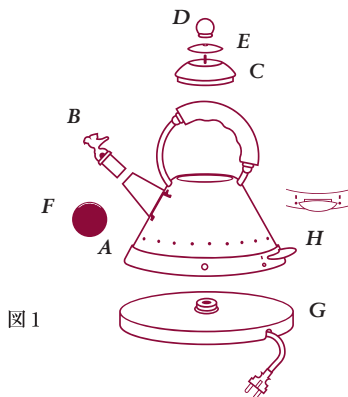

図2

- フィルターをきれいに洗ってください。
- ケトルに水を入れ、お湯を沸かしてください（下記の「ケトルのご使用方法」をご参照ください）。この手順を2回繰り返してケトルをきれいにしてください。
- フィルターをはめてください。：上部のタブをケトルの内側に向け、まず下端をはめてからフィルターが所定の位置にかちっとはまるまで注ぎ口に向けて押してください（図3）。

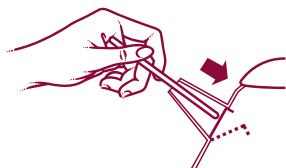

図3

## ケトルのご使用方法

### 加熱台

- 加熱台は、ケトルをどんな向きにおいても作動するように設計されています。
- コードを延ばすには、加熱台をひっくり返してコードリールを回してください。コンセントに届く長さにコードを引き出してください。加熱台にはストッパーがついています（図4）。
- カウンターなどからコードを下にたらしさないでください。

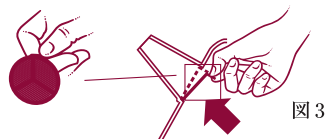

図4

### 水を入れる

- ケトルに水を入れる際には、必ず加熱台からケトルをはずしてください。
- ふたをはずし必要量の水を入れてください（図5）。
- 注ぎ口から水を入れないでください。
- 沸騰時間を節約するために、必要な分量の水だけを入れてください。沸騰時間が短ければ、湯垢の沈着も少なくなります。
- 空焚きを避けるため、ケトルには必ず1カップ（最低必要水量）以上の水を入れてください。間違った使い方は、ケトルの耐久期間を短くします。

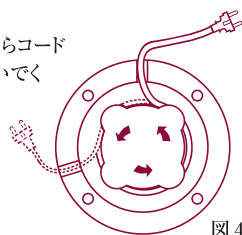

図5

- 満水量は1.5リットルです。それ以上の水は入れないでください（ケトル内部に満水目盛があります（図6））。 満水量以上の水を入れれますと、沸騰したお湯が注ぎ口から吹きこぼれ、やけどの原因になることがあります。

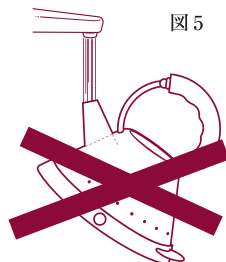

図6

### スイッチを入れる

- ケトルのふたをし、注ぎ口に鳥型キャップをはめてください。
- ふたがきちんと閉じているか確かめてください。
- 加熱台のコードの電源プラグをコンセントに差し込んでください。
- ケトルを加熱台の上のせてください。どの向きにおいてもかまいません。
- スイッチを上にして ① (ON) にしてください(図7)。

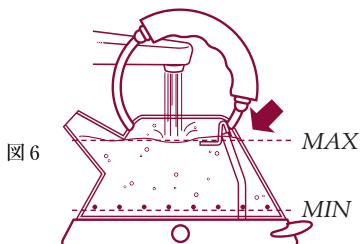

図7

- ケトル底部のランプがつかます。
- 沸騰後2-3秒で、ケトルへの加熱電流は自動的に切れます（スイッチが自動的に ② (OFF) になり、ランプが消えます）。
- お湯が沸騰する前に加熱電流を切るには、ON/OFF スイッチを下におろして ② にするか、ケトルをもちあげて加熱台からはずしてください（これで自動的に電流が切れてスイッチが ② に戻ります）。

### お湯を注ぐ

- お湯を注ぐ前に、注ぎ口の鳥型キャップをはずしてください。
- ケトルを加熱台から持ち上げ、気をつけてお湯を注いでください。ケトルを傾けすぎたり、急に動かしたりしないでください。
- ケトルを持ち上げると、加熱台の表面に水滴がついていることがあります。これは、水蒸気が凝縮したもので、中の水が沸点に達したということを示す正常な現象で、ケトルの電流は自動的に切れているので、まったく心配はありません。
- ケトルの底部は断熱されているので、使用中に異常に高い温度になることはありません。注ぎ終わったケトルは、カウンターなどの上に直接置いてもかまいません。
- ふたは、ケトルが冷えるまでとらないでください。ふたを持ち上げる時は、下の図9のようにしてください。



図8



図9

※鳥型キャップを外す際は、蒸気が出ていないことを確かめた上、やけどに十分ご注意ください。



## 安全装置

### 自動 on/off スイッチ

- お湯が沸くと、ON/OFF スイッチ（図7）が作動して自動的にスイッチが切れます。再びお湯を沸かすには、1分ほどたたないとスイッチはONになりません。

### 安全のための電源オフ

- ケトルに水が十分入っていない場合、あるいは全く空の状態ですwitchを入れると、ケトルの損傷を防ぐための安全装置が作動してスイッチが切れます。この場合には、電源プラグをコンセントから抜いてケトルをしばらく冷やしてから再び水を入れてください。

## お手入れ

### ケトルを洗う

- ケトルを洗う場合は、ケトルが完全に冷えるまで待って加熱台からはずしてください。
- ケトル本体や加熱台は水につけないでください。
- ケトル本体の外側は、柔らかい布に家庭用洗剤をつけ、そっと拭いてください。その後、乾いた柔らかい布でふき取ってください。
- \* 磨き粉や研磨剤は使わないでください。ステンレスや樹脂に傷がつきます。
- \* ケトルを洗った後は、接続部や電源プラグを完全に乾かしてください。
- \* ふたを洗う時にはつまみ（D）をはずし、洗剤を使って流水で各部品を洗ってください。完全に乾いてから、図のように元通り組み立ててください。



## 石灰スケール

石灰スケール（炭酸カルシウム）は水に含まれる無害の天然ミネラルですが、堆積するとケトルの内壁や防スケール・フィルターに薄い層を形成し、水質に浮かぶこともあります。石灰スケールが堆積してき

たら、水と酢の混合液を使ってケトルのスケールを定期的に取り除いてください。スケールを取り除いた後は、使用した混合液が残って水の味が変わることを防ぐため、数回水を替えてお湯を沸かしてください。

警告：堆積したスケールは電熱線を過熱させ、製品寿命を短くします。また、実際にお湯が沸騰する前に安全カットアウトが作動し、ケトルのスイッチを切ることにつながることがあります。

### 湯垢防止用フィルター

- ケトルに沈着した湯垢がケトル内の水と混じらないように、ケトルには湯垢防止用フィルターがっています。
- フィルターは取りはずして洗えます。

図 10



### スペアパーツ

鳥型キャップ  
つまみ  
ふた  
湯垢防止用フィルター  
加熱台  
ステンレス製ケトル

### • 品名及び形名

アレッシー MG32 WI/J 電気ケトル

### • 製品仕様

定格電圧 : 100V  
 定格周波数 : 50/60 Hz  
 定格消費電力 : 1300W  
 再大容量 : 1.5L  
 重量（全体） : 約2005 g  
 サイズ（全体 幅×奥行き×高さ） : 29.0×25.5×26.5 (cm)  
 コード長 : 約1.9m

## Ελληνικά

Ο παρών ηλεκτρικός βραστήρας χωρίς καλώδιο, σχεδιασμένος από τον Michael Graves το 2001, είναι ένα ανοξείδωτο προϊόν από χάλυβα 18/10 και θερμοπλαστική ρητίνη. Το προϊόν έχει δοκιμαστεί και εγγκριθεί προκειμένου να εξασφαλίζει την ασφάλεια του καταναλωτή.



### ΠΡΟΣΟΧΗ!

- Διαβάστε προσεκτικά τις οδηγίες προτού χρησιμοποιήσετε το βραστήρα.
- Βεβαιωθείτε ότι η πηγή τροφοδοσίας είναι η ίδια με εκείνη που υποδεικνύεται στον πάτο του βραστήρα ή/και στη βάση τροφοδοσίας.
- Μην εμβαπτίζετε το βραστήρα, τη βάση τροφοδοσίας ή το ηλεκτρικό καλώδιο σε νερό ή σε άλλο υγρό.
- Μην χρησιμοποιείτε το βραστήρα σε μπάνια ή κοντά σε πηγές νερού.
- Όπως οποιαδήποτε άλλη οικιακή συσκευή, το παρόν προϊόν δεν είναι σχεδιασμένο για χρήση σε εξωτερικό χώρο.
- Αποφύγετε να πιάσετε τα ζεστά μεταλλικά τμήματα όπως το σώμα του βραστήρα και το καπάκι. Χρησιμοποιήστε μόνο τις λαβές.
- Μην αφαιρείτε το καπάκι ενόσω ο βραστήρας είναι αναμμένος.
- Πριν ρίξετε νερό,

είναι απαραίτητο να αφαιρέστε το πουλάκι προστασίας.

Για να αποφευχθούν τυχόν εγκαύματα, σας συνιστούμε να χρησιμοποιείτε πιάστρες και να προσέχετε για τυχόν διαφυγή ατμού.

- Να φυλάσσετε το βραστήρα μακριά από το άκρο του τραπεζιού εργασίας ώστε να αποφευχθεί ο κίνδυνος να ανατραπεί ο βραστήρας.
- Να φυλάσσεται ο βραστήρας σε μέρη που δεν φθάνουν τα παιδιά.
- Να αποσυνδέετε πάντα το βραστήρα όταν δεν χρησιμοποιείται και προτού τον καθαρίσετε. Να αφήνετε το βραστήρα να κρυσώσει προτού τον καθαρίσετε.
- Πριν από τον καθαρισμό του βραστήρα απομακρύνάτε τον από τη βάση τροφοδοσίας.
- Μην μετακινείτε το βραστήρα ενόσω είναι σε λειτουργία.
- Μην θέτετε σε λειτουργία το βραστήρα χωρίς το καπάκι.
- Μην τοποθετείτε το βραστήρα, τη βάση τροφοδοσίας ή το ηλεκτρικό καλώδιο κοντά σε μάτια κουζίνας, γκαζιού ή παρόμοιες πηγές θερμότητας.
- Μην χρησιμοποιήσετε το βραστήρα εάν αυτός, το καλώδιο τροφοδοσίας ή το φινιρίσμα είναι κατεστραμμένα. Επικοινωνήστε με τον αντιπρόσωπο για τυχόν απαραίτητες επισκευές ή για αντικατάσταση.
- Μην χρησιμοποιείτε το βραστήρα για



οποιοδήποτε σκοπτό άλλο εκτός από το ζέσταμα νερού.

- Συνιστάται έντονα να ΜΗΝ ετοιμάζεται τσάι ή άλλα ποτά απευθείας στο βραστήρα.
- Μην τοποθετείτε εργαλεία εντός του βραστήρα.
- Να χρησιμοποιείτε το βραστήρα αποκλειστικά και μόνο με τη βάση που παρέχεται.
- Μην χρησιμοποιείτε προσαρμογείς ή καλώδια επέκτασης που δεν συμμορφώνονται με τα πρότυπα ασφαλείας ή που υπερβαίνουν τα όρια της ισχύος του ρεύματος.
- ΠΡΟΣΟΧΗ: κάθε βραστήρας ελέγχεται κατά τον κύκλο παραγωγής. Εξαιτίας αυτού τυχόν ίχνη υγρασίας εντός του βραστήρα πρέπει να θεωρούνται φυσιολογικά και δεν θα επηρεάσουν τη σωστή λειτουργία του προϊόντος.
- ΤΟ ΠΑΡΟΝ ΠΡΟΪΟΝ ΕΙΝΑΙ ΜΟΝΟ ΓΙΑ ΟΙΚΙΑΚΗ ΧΡΗΣΗ.
- Αυτή η συσκευή δεν προορίζεται για χρήση από άτομα (συμπεριλαμβάνοντας τα παιδιά) με ελαττωμένη φυσική, αισθητήρια ή ψυχική δυνατότητα ή χωρίς εμπειρία, εκτός αν τα άτομα αυτά έχουν εκπαιδευτεί να χρησιμοποιούν τη συσκευή ή είναι κάτω από την επιτήρηση κάποιου ο οποίος είναι υπεύθυνος για την ασφάλεια τους.
- ΤΑ ΠΑΙΔΙΑ ΠΡΕΠΕΙ ΝΑ ΕΠΙΤΗΡΗΘΟΥΝ ΓΙΑ ΝΑ ΕΪΣΤΕ ΣΪΓΟΥΡΟΙ ΌΤΙ ΔΕΝ ΠΑΪΖΟΥΝ ΜΕ ΤΗ ΣΥΣΚΕΥΗ.

### Περιγραφή της συσκευής

- A. Βραστήρας από ανοξείδωτο χάλυβα
- B. Τάπα προστασίας από εκτινάξεις νερού με πουλάκι
- C. Καπάκι
- D. Λαβή καπακιού
- E. Προστατευτική ροδέλα
- F. Αντιασβεστολιθικό φίλτρο
- G. Βάση τροφοδοσίας
- H. Διακόπτης ON/OFF

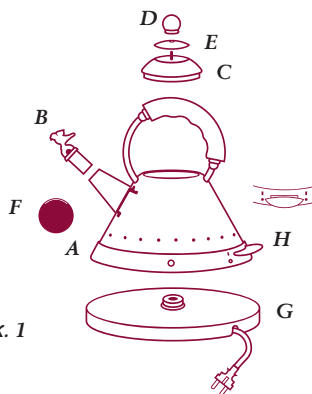

Εικ. 1

### Πριν από τη χρήση

- Αφαιρέστε όλα τα υλικά συσκευασίας του βραστήρα και της βάσης τροφοδοσίας.
- Αφαιρέστε το αντιασβεστολιθικό φίλτρο ωθώντας με ένα μακρύ και όχι μυτερό αντικείμενο από την οπή του στομίου προς το εσωτερικό του βραστήρα έως ότου να βγει το φίλτρο από την υποδοχή του (Εικ. 2).



Εικ. 2

- Πλύνετε το φίλτρο προσεκτικά.
- Γεμίστε τον βραστήρα και αφήστε τον να βράσει (βλέπε επόμενη παράγραφο: **χρήση του βραστήρα**). Επαναλάβετε την ίδια διαδικασία δύο φορές

προκειμένου να καθαρίσει ο βραστήρας.

- Τοποθετήστε το φίλτρο: κρατώντας το γλωσάκι επάνω γυρισμένο προς το εσωτερικό του βραστήρα ακουμπήστε πρώτα το κάτω άκρο και στη συνέχεια σπρώξτε προς την πλευρά του στομίου έως ότου γαντζωθεί το φίλτρο (εικ. 3).

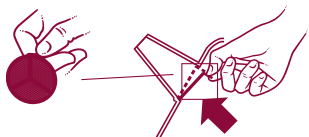

Εικ. 3

### Χρήση του βραστήρα

Βάση τροφοδοσίας

- Η βάση τροφοδοσίας επιτρέπει τη στήριξη και χρήση του βραστήρα στην ίδια τη βάση από οποιαδήποτε γωνία.
- Για να επιμηκύνετε το καλώδιο, αναποδογυρίστε τη βάση τροφοδοσίας και ξετυλίξτε το ηλεκτρικό καλώδιο από τη βάση τυλίγματος. Ρυθμίστε το απαιτούμενο μήκος του καλωδίου για να φτάσει στην πρίζα τροφοδοσίας χρησιμοποιώντας τις ειδικές εγκοπές (εικ. 4).
- Μην αφήνετε το καλώδιο να κρέμεται από το επίπεδο εργασίας.

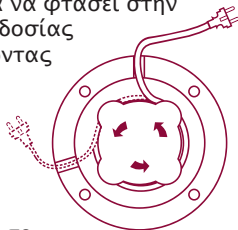

Εικ. 4

### Γέμισμα

- Αφαιρέστε το βραστήρα από τη βάση τροφοδοσίας πριν τον γεμίσετε.
- Αφαιρέστε το καπάκι και γεμίστε τον βραστήρα μέχρι το σημείο που επιθυμείτε.
- Μη γεμίζετε το βραστήρα από το στόμιο (εικ. 5).
- Γεμίστε το βραστήρα με την ποσότητα νερού που σκοπεύετε να χρησιμοποιήσετε: με τον τρόπο αυτό μπορείτε να

μειώσετε το χρόνο βρασμού.

Να θυμάστε ότι ο μικρότερος χρόνος βρασμού μειώνει το σχηματισμό αλάτων.



Εικ. 5

- Γεμίστε το βραστήρα με τουλάχιστον ένα φλυτζάνι νερό (ελάχιστη στάθμη) προκειμένου να αποφύγετε τη λειτουργία της συσκευής χωρίς νερό, αυτού του είδους η χρήση ενδέχεται να μειώσει τη διάρκεια της συσκευής.
- Μην υπερβαίνετε τη μέγιστη στάθμη 1,5 λίτρου (όριο που σημειώνεται με την ένδειξη μέγιστης στάθμης στο εξωτερικό του βραστήρα). Το υπερβολικό γέμισμα του βραστήρα πέραν της μέγιστης στάθμης ενδέχεται να προκαλέσει τη διαρροή του νερού από το στόμιο με κίνδυνο εγκαυμάτων (εικ. 6).

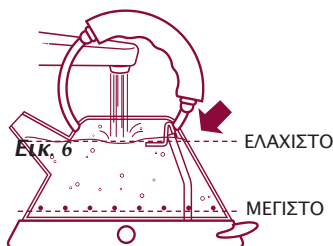

Εικ. 6

### Άναμμα

- Κλείστε το βραστήρα και το στόμιο με το καπάκι και την τάπα με το πουλάκι.
- Ελέγξτε ώστε το καπάκι να είναι καλά κλεισμένο.
- Βάλτε το φως της βάσης τροφοδοσίας στην πρίζα ηλεκτροδότησης.

- Η βάση τροφοδοσίας πρέπει ΠΑΝΤΑ να τοποθετείτε σε επίπεδη και στερεή επιφάνεια.
- Ακουμπήστε το βραστήρα στη βάση τροφοδοσίας. Ο βραστήρας λειτουργεί σε οποιαδήποτε θέση.
- Μετακινήστε το κουμπί ανάμματος ON/OFF προς τα πάνω στη θέση ① για να ενεργοποιήσετε το βραστήρα (εικ. 7).



Εικ. 7

- Οι ενδεικτικές λυχνίες στην κάτω πλευρά του βραστήρα ανάβουν.
- Ο βραστήρας θα σβήσει αυτόματα μερικά δευτερόλεπτα μετά το βράσιμο του νερού (ο διακόπτης ON/OFF θα μετακινηθεί αυτόματα στη θέση ② και οι ενδεικτικές λυχνίες θα σβήσουν). Το **πουλάκι προστασίας από εκτινάξεις του νερού δεν βγάζει κανένα ήχο.**
- Για να σβήσετε το βραστήρα πριν το νερό βράσει μετακινήστε το διακόπτη ON/OFF προς τα κάτω στη θέση ② ή απλά σηκώστε το βραστήρα από τη βάση τροφοδοσίας (η συσκευή θα σβήσει αυτόματα και ο διακόπτης θα μετακινηθεί στη θέση ②).

### Έγχυση

- Πριν ρίξετε νερό, αφαιρέστε το πουλάκι προστασίας από εκτινάξεις νερού που υπάρχει στο στόμιο έγχυσης.
- Σηκώστε το βραστήρα από τη βάση τροφοδοσίας και χύστε το νερό με προσοχή. Μην γυρίζετε υπερβολικά το βραστήρα και αποφεύγετε απότομες κινήσεις.



Εικ. 8

### Προσοχή!

Σηκώνοντας το βραστήρα από τη βάση τροφοδοσίας μπορείτε να παρατηρήσετε σταγόνες νερού στην επάνω επιφάνεια της βάσης τροφοδοσίας. Αυτό οφείλεται στην υγραποίηση του ατμού που σχηματίζεται όταν ο βραστήρας σβήνει αυτόματα όταν το νερό φτάσει σε βρασμό. Το φαινόμενο αυτό θεωρείται συνηθισμένο και δεν πρέπει να σας απασχολήσει.

- Η βάση του βραστήρα κατά τη διάρκεια χρήσης δεν αναπτύσσει υψηλές θερμοκρασίες και είναι θερμομονωμένη: αφού αδειάσετε το νερό μπορείτε να ακουμπήσετε το βραστήρα σε οποιαδήποτε επιφάνεια.
- **Αποφύγετε να σηκώσετε το καπάκι πριν κρυσάει ο βραστήρας. Συνιστούμε να πιάνετε το καπάκι με τον τρόπο που υποδεικνύεται στην εικόνα 9.**

Εικ. 9



### ΣΥΣΚΕΥΕΣ ΑΣΦΑΛΕΙΑΣ

#### Αυτόματο άνοιγμα/κλείσιμο

- βραστήρας έχει ένα διακόπτη ON/OFF (εικ. 7) ο οποίος κλείνει αυτόματως το βραστήρα όταν το νερό έχει βράσει. Για να Ξαναβράσετε νερό θα χρειαστεί να περιμένετε περίπου 1 λεπτό, και στη συνέχεια ο διακόπτης μπορεί να τοποθετηθεί Ξανά στη θέση του. ①

### Διακόπτης ασφαλείας

- Εάν ο βραστήρας είναι αναμμένος με ανεπαρκή ποσότητα νερού ή χωρίς καθόλου νερό, ένας

### διακόπτης

ασφαλείας θα διακόψει την παροχή ρεύματος ώστε να αποφευχθεί τυχόν βλάβη στο βραστήρα. Στην περίπτωση αυτή, αποσυνδέστε το βραστήρα από την πρίζα ηλεκτροδότησης και αφήστε τον να κρυώσει προτού τον ξαναγεμίσετε με κρύο νερό.

### Συντήρηση

#### Καθαρισμός του βραστήρα

- Περιμένετε να κρυώσει εντελώς ο βραστήρας και αποσυνδέστε τη συσκευή πριν την καθαρίσετε.
- Μη βυθίζετε το βραστήρα και/ή τη βάση τροφοδοσίας στο νερό.
- Καθαρίστε το βραστήρα εξωτερικά με ένα μαλακό υγρό πανί εμποτισμένο με ένα συνηθισμένο απορρυπαντικό κουζίνας και στεγνώστε το με ένα μαλακό στεγνό πανί.
- Μη χρησιμοποιείτε στιλβωτικά προϊόντα ή διαβρωτικές ουσίες που θα μπορούσαν να προκαλέσουν ζημιά στα μεταλλικά και/ή πλαστικά τμήματα.
- Στο τέλος του καθαρισμούελέγξτε αν οι συνδετήρες και οι πρίζες είναι απόλυτα στεγνά.
- Για το σωστό καθαρισμό του καπακιού ξεβιδώστε το πόμολο (D) και πλύνετε τα τεμάχια χωριστά με τρέχον νερό και απορρυπαντικό. Στεγνώστε προσεκτικά και επανατοποθετήστε τα όπως φαίνεται στην **εικόνα 1**.

#### Άλατα

- Τα άλατα (ανθρακικό ασβέστιο) είναι ένα φυσικό αβλαβές

ορυκτό που υπάρχει στο νερό, το οποίο μπορεί να εναποτεθεί δημιουργώντας ένα λεπτό στερεό στρώμα στα εσωτερικά τοιχώματα του βραστήρα, στο αντιασβεστολιθικό φίλτρο και στην επιφάνεια του νερού. Στην περίπτωση που θα παρατηρήσετε το σχηματισμό αλάτων πρέπει να καθαρίσετε το βραστήρα με ένα μίγμα από νερό και ξύδι. Στο τέλος αυτής της επεξεργασίας αφήστε να βράσει μερικές φορές αλλάζοντας νερό προκειμένου να αφαιρεθούν τα υπολείμματα με το μίγμα που χρησιμοποιήθηκε το οποίο θα μπορούσε να αλλάξει τη γεύση του νερού.



#### **ΠΡΟΣΟΧΗ!**

Ο σχηματισμός αλάτων ενδέχεται να προκαλέσει την υπερθέρμανση του βραστήρα και να μειώσει τον κύκλο ζωής του. Μπορεί επίσης να ενεργοποιήσει τον διακόπτη ασφαλείας και έτσι να σβήσει η συσκευή πριν το νερό φτάσει σε σημείο βρασμού.

#### Φίλτρο αντιασβεστολιθικό

Εικ. 10

- Ο βραστήρας είναι εξοπλισμένος με ένα αντιασβεστολιθικό φίλτρο που εμποδίζει τα σωματίδια ασβεστίου που σχηματίστηκαν στο εσωτερικό του βραστήρα να βγαίνουν με το νερό στα διάφορα ροφήματα.
- Το φίλτρο είναι εξαγόμενο και μπορεί να πλυθεί. (εικ. 2 και εικ. 3)



### **Ανταλλακτικά**

Σε περίπτωση φθοράς, απώλειας ή βλάβης, τα ακόλουθα ανταλλακτικά μπορούν να αγοραστούν σε κάποιο εξουσιοδοτημένο αντιπρόσωπο της Alessi:

- B** Τάπα προστασίας από εκτινάξεις νερού με πουλάκι
- D** Λαβή καπακιού  
Καπάκι πλήρες
- F** Αντιασβεστολιθικό φίλτρο
- G** Βάση τροφοδοσίας

## 中文

此產品為無線電水壺，由Michael Graves於二零零一年設計，以18/10不鏽鋼及熱塑性塑膠樹脂製成。本水壺經測試並取得安全認證。



### 注意！

- 使用水壺前，請小心閱讀指引並依照指引使用。
- 確保主電源與水壺底部與/或能源座上印有的相同。
- 切勿把水壺，能源座或電線浸於水中或其他液體中。
- 切勿於浴室或其他接近水源的地方使用水壺。
- 與其他家電無異，本產品只適用於室內。
- 切勿觸摸發熱的地方如壺身和壺蓋。
- 請使用手柄和球形把手。
- 煮沸食水時切勿拿走壺蓋。
- 盛水前，必須拿開鳥型蓋。請使用焗爐手套及留意排出的蒸汽，以免燙傷。
- 切勿把水壺放在桌邊，以免翻掉。
- 請把水壺安放於遠離孩童的地方。
- 不使用水壺及清洗水壺前請拔掉插頭。
- 清洗前請先讓水壺冷卻。
- 請於清洗前把水壺移離能源座。
- 切勿移動運作中的水壺。
- 使用水壺時請連蓋使用。
- 切勿把水壺，能源座或電線放於發熱的地方如使用中的爐或煤氣爐。
- 遇有水壺、電線或插頭損壞時切勿使用。
- 如需修理或替換，請聯絡您的零售商。
- 除燒水外，切勿使用水壺進行其他用途。
- 切勿把茶或任何飲料倒入水壺內。
- 切勿把任何器皿放進水壺內。
- 使用水壺時，請與提供的能源座一併使用。
- 請勿使用不符合安全規格或電

流率大於本產品的插頭或引線。

- 注意：每一個水壺於製作過程中均經測試；因此，水壺內有水跡是正常的，並不會影響水壺的功能。
- 本產品僅適合於家居使用。
- 本產品並非設計為身體、知覺和智力能力低下的人士（包括兒童）使用，除非在能夠為他們安全負責的人士的監管或指導下才能使用本產品。
- 需要監管兒童，防制他們玩弄產品。

### 產品描述

- A 不鏽鋼水壺
- B 防漏鳥型蓋
- C 壺蓋
- D 壺柄
- E 保護環
- F 防鱗過濾器
- G 能源座
- H 開 / 關掣

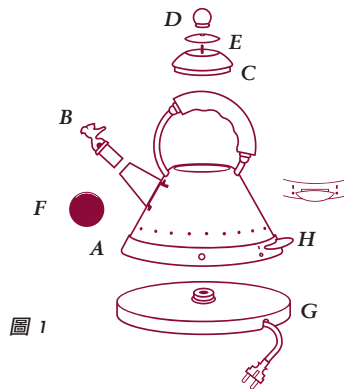

### 使用本產品前

- 請拆掉水壺及能源座的包裝。
- 請使用長而不利的物件由噴口插入水壺內，直至把防鱗過濾器推出外罩（圖 2）。

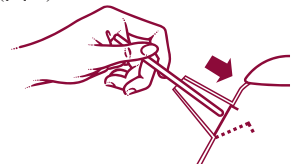

- 請徹底清洗過濾器。
- 請注滿水壺和開啟水壺直至水沸 (請參閱第二段：**使用水壺**)。重複以上動作直至水壺完全清潔。
- 安裝過濾器：請確保水壺凸出部面向水壺內。首先把過濾器放進水壺底部邊，再把過濾器推至噴口，直至過濾器安好在它的位置上 (圖 3)。



圖 3

### 使用水壺

#### 能源座

- 水壺可從任何角度插入及使用能源座。
- 如需延長電線，可翻轉能源座並從電線圈中展開電線。請使用提供的slot拉出連接插頭的所需長度 (圖 4)。
- 切勿將電線掛在檯面上。

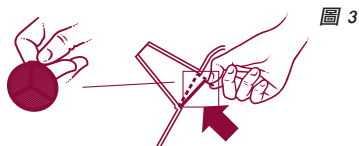

圖 4

### 注水

- 注滿水壺前請先把水壺移離能源座。
- 打開壺蓋並注入適量的水至水位線 (圖 5)。
- 切勿把水從噴口注入。
- 注入您所需的水可節省燒水時間。僅記燒水時間愈少，水垢愈少。
- 請注入至少一杯份量的水以免燒乾。不正確使用可減低水壺壽命。
- 注水量請勿多於1.5公升 (水壺內標記了最多注水量 (圖 6))。注水量多於已標記的最多注水量可導致沸水從噴口溢出，引致燙傷。

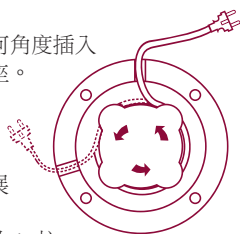

圖 5

圖 6

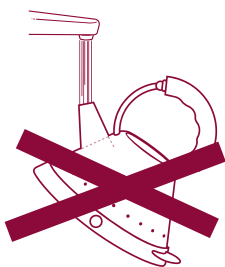
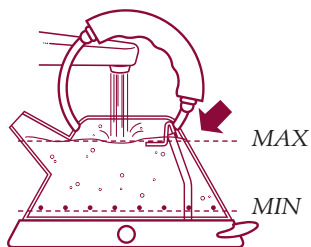

### 開啟水壺

- 請蓋上壺蓋及鳥型防漏蓋。
- 確保壺蓋正確蓋好。
- 請把能源座的電線插入插座。
- 能源座需放在平面上。
- 把水壺放在能源座上。任何角度置放水壺也能啟動水壺。
- 如要開啟水壺，請向上推開關掣至 ① 位置 (圖 7)。



圖 7

- 水壺底部的指示燈會亮著
- 水壺在水沸後數秒自動關掉 (開關掣會自動跳回 ② 位置，指示燈會熄滅)。

### 鳥型噴口蓋不發聲。

- 請勿於開關掣跳至 ② 位置前熄掉水壺或從能源座上直接拿起水壺 (水壺會自動關掉，開關掣會跳至 ② 位置)。

### 倒出已燒好的水

- 請於倒出水前移開鳥型噴口蓋。
- 請拿起水壺並小心倒出已燒好的水。切勿過份傾倒，以免翻瀉。當拿起水壺時，能源座的表面或會有水滴。這是由於蒸汽冷卻時可確保水壺於水沸時自動關掉。此現象是正常的。



圖 8

- 水壺底部是隔熱的，使用時不會過熱：

倒出已燒好的水後可把水壺放置在任何平面上。

- 切勿於水壺冷卻前拿起壺蓋。請依據圖 9 所示拿起壺蓋。

圖 9



### 安全裝置

#### 自動開關

- 水壺備有自動開關掣 (圖 7)，水沸時水壺會自動關掉。如再次使用水壺，請靜候約一分鐘至開關掣再次跳回 ① 位置。

#### 安全截斷電流

- 當水壺內水份燒乾或沒有盛水時，水壺的自動掣會自動截斷電流，防止燒焦水壺內部。如遇上上述情況，請拔掉水壺的插頭，待水壺冷卻後才注入凍水。

### 保養

#### 清潔水壺

- 請拔掉水壺插頭，待水壺完全冷卻後才進行清洗工作。
- 切勿把水壺及/或能源座浸在水中。
- 請使用柔軟濕布沾上普通家用清潔劑清洗水壺外層，清潔後請用軟身乾布抹乾水壺。
- 打磨劑或研磨劑清潔水壺可破壞水壺的膠及金屬部份，切勿使用。
- 清洗水壺後，請確保所有插頭完全乾爽。
- 如要清洗壺蓋，請鬆開壺柄 (D) 並分開使用清潔劑於水喉下清洗。請小心清洗，並重新安裝 (如圖 1 示)。

### 水垢

- 水垢是水中一種無害的礦物，於水壺內防水垢層上或水的表面會形成一層薄薄的水固體。請定期清潔壺內水垢。當發現壺內有水垢時，可水混合醋清洗。清洗過後，為了移除壺內剩餘的清潔混劑，請燒開水壺數次，並於每次燒開後更換壺內的水。



### 警告！

水垢會影響水壺的運作，引致過熱，並會減少水壺的使用壽命。水垢亦會影響安全切源掣，使水壺於水未燒開前熄掉。

### 防鱗過濾器

- 水壺內置有防鱗過濾器，可於倒出食水前過濾壺內的水垢。
- 防鱗過濾器可拆卸及清洗。(圖 2、圖 3)

圖 10



### 備用零件

遇有變舊、遺失或損壞的情況，您可以在認可的 Alessi 零售商購買以下零件：

- B 鳥型噴口蓋
- D 壺柄  
壺蓋
- F 防鱗過濾器
- G 能源座



## Русский

Этот беспроводной электрический чайник, разработанный американским архитектором Майклом Грейвзом в 2001 году, изготовлен из нержавеющей стали марки 18/10 и из термопластичной смолы. Прибор прошел процедуры тестирования и утверждения с целью гарантировать безопасность для пользователя.



### **ВНИМАНИЕ!**

- Прежде чем приступить к эксплуатации чайника, необходимо внимательно прочитать инструкции.
- Проверьте, что напряжение сети питания соответствует значению, указанному на дне чайника и/или на подставке питания.
- Не погружайте чайник, подставку питания или электрический кабель в воду или в другую жидкость.
- Не пользуйтесь чайником в помещениях, смежных с ванной или вблизи от других источников воды.
- Как и любой электроприбор, чайник нельзя использовать на открытом воздухе.
- Избегайте прямого контакта с нагретыми металлическими частями, такими как корпус чайника и его крышка. Беритесь только за ручку или круглую ручку на крышке.
- В процессе работы не снимайте крышку.
- Чтобы налить воды, нужно убрать заглушку для защиты от брызг в виде птички. Во избежание ожогов рекомендуем всегда пользоваться кухонными прихватками и остерегаться возможных выбросов пара.

- Чтобы исключить риск опрокидывания, ставьте чайник подальше от края рабочего стола.
- Держите чайник в местах, не доступных для детей.
- Если прибор не используется или если вы хотите почистить его, отсоедините вилку от розетки питания. Дайте чайнику остыть, прежде чем приступить к очистке.
- Перед очисткой снимите чайник с подставки питания.
- Не передвигайте чайник в процессе работы.
- Не пользуйтесь чайником без крышки.
- Не подносите чайник, подставку питания или электрический кабель к варочным плоскостям, горелкам и источникам тепла.
- Не пользуйтесь чайником, если имеются повреждения самого прибора, кабеля питания или вилки. Обратитесь в пункты продаж для необходимого ремонта или замены.
- Не используйте чайник для иных целей, кроме кипячения воды.
- Категорически не рекомендуется приготовление настоев или других напитков непосредственно в чайнике.
- Не погружайте в чайник никаких приспособлений.
- Эксплуатируйте чайник исключительно с подставкой питания, входящей в комплект поставки.
- Не пользуйтесь переходниками или удлинителями, которые не соответствуют действующим стандартам по безопасности или превышают пределы по значениям тока.
- Внимание: в процессе производства каждый

чайник подвергается испытаниям, поэтому следы влаги внутри прибора считаются нормальным явлением, не нарушающим его функциональных параметров.

- **ДАННОЕ ИЗДЕЛИЕ ПРЕДНАЗНАЧЕНО ТОЛЬКО ДЛЯ ДОМАШНЕГО ПРИМЕНЕНИЯ.**
- Прибор не предназначен для использования людьми (включая детей), имеющими пониженные физические, чувственные или умственные способности, а также людьми с недостаточным опытом и знаниями. Исключение составляют случаи, когда такие люди были проинструктированы по вопросам эксплуатации прибора или находятся под надзором человека, ответственного за их безопасность.
- **НЕОБХОДИМО СЛЕДИТЬ ЗА ДЕТЬМИ, ЧТОБЫ ОНИ НЕ ИГРАЛИ С ПРИБОРОМ.**
- **ДАННОЕ ИЗДЕЛИЕ ПРЕДНАЗНАЧЕНО ТОЛЬКО ДЛЯ ДОМАШНЕГО ПРИМЕНЕНИЯ.**
- Прибор не предназначен для использования людьми (включая детей), имеющими пониженные физические, чувственные или умственные способности, а также людьми с недостаточным опытом и знаниями. Исключение составляют случаи, когда такие люди были проинструктированы по вопросам эксплуатации прибора или находятся под надзором человека, ответственного за их безопасность.
- **НЕОБХОДИМО СЛЕДИТЬ ЗА ДЕТЬМИ, ЧТОБЫ ОНИ НЕ ИГРАЛИ С ПРИБОРОМ.**

### Описание прибора

- A Чайник из нержавеющей стали
- B Заглушка для защиты от брызг в виде птички
- C Крышка
- D Круглая ручка на крышке
- E Защитная шайба
- F Фильтр защиты от накипи
- G Подставка питания
- H Кнопка включения



рис.1

### Прежде чем приступить к эксплуатации

- Снять всю упаковку с чайника и подставки питания.
- Снять фильтр защиты от накипи. Для этого нажимать по направлению внутрь чайника удлиненным, но не острым предметом со стороны разливочного носика до тех пор, пока фильтр не выйдет из своего посадочного места (рис.2).

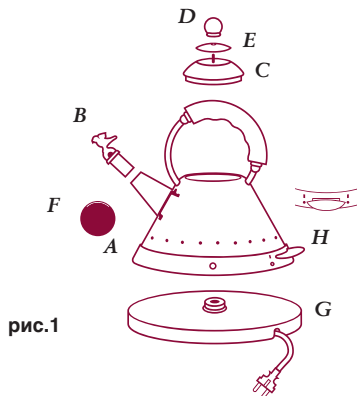

рис.2

- Тщательно промыть фильтр.
- Заполнить чайник водой и довести ее до кипения (см. параграф Эксплуатация чайника). Повторить эту операцию два

раза, чтобы убедиться, что чайник очищен.

- Установить фильтр на место. Для этого повернуть верхним язычком внутрь чайника и опустить вначале нижний край. Затем нажимать в направлении разливочного носика до тех пор, пока фильтр не будет заблокирован (рис.3).

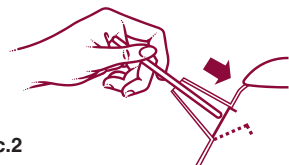

рис.3

### Эксплуатация чайника

#### Подставка питания

- Подставка питания допускает установку чайника и его эксплуатацию на этой подставке под любым углом.

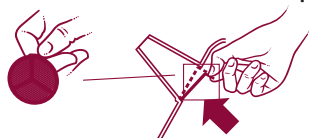
- Чтобы удлинить кабель питания, переверните подставку и размотайте электрический кабель с намоточного устройства. Отрегулируйте длину кабеля, необходимую для подсоединения к розетке питания, пользуясь специальными втулками (рис.4).



рис.4

- Не допускайте свисания кабеля с рабочего стола.

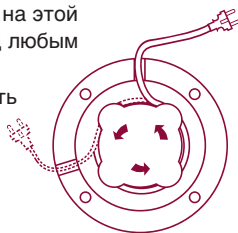

рис.5

#### Заполнение

- Прежде чем заполнять чайник водой, снимите его с подставки питания.
- Снимите крышку и наполните чайник до нужного уровня.
- Не наливайте воду через носик (рис. 5).

- Наливайте в чайник такое количество воды, которое вам необходимо: так вы уменьшите время закипания. Помните, что сокращение времени закипания позволяет снизить образование накипи.
- Необходимо налить не менее стакана воды (минимальный уровень), чтобы избежать работы «всухую». Ненадлежащее использование снижает долговечность прибора.
- Не превышайте максимального уровня (1,5 литра); этот предел отмечен указателем максимального уровня, который помещен внутри чайника. Чрезмерное заполнение чайника выше максимального уровня приводит к риску выброса кипящей воды из разливочного носика, а это может вызвать ожоги (рис. 6).

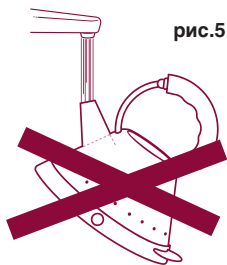

рис.6

#### Ключение

- Закрыть чайник крышкой, а носик – заглушкой для защиты от брызг в виде птички.
- Проверить, что крышка закрыта плотно.
- Вставить вилку подставки в электрическую розетку.
- Подставка питания ВСЕГДА должна располагаться на плоской устойчивой поверхности.
- Поставить чайник на подставку питания. Чайник может работать в любом положении.
- Чтобы включить чайник, перевести кнопку включения ON/OFF вверх в положение (I) (рис. 7).

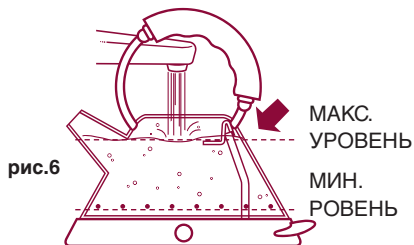

рис.7

- Сигнальные лампочки на дне чайника должны загореться.
- Отключение чайника произойдет автоматически через несколько секунд после того, как вода закипит (при этом выключатель ON/OFF автоматически переместится в положение (O) и сигнальные лампочки погаснут). **Заглушка защиты от брызг не издает никаких звуковых сигналов.**

- Чтобы отключить чайник раньше, чем вода закипит, сдвиньте выключатель ON/OFF вниз в положение (O) или просто снимите чайник с подставки питания (при этом прибор отключится автоматически и выключатель переместится в положение (O)).



рис.8

### Разливание

- Перед тем, как разливать воду, снимите заглушку защиты от брызг, установленную на носике.
- Снимите чайник с подставки питания и аккуратно налейте воду. Не следует слишком сильно наклонять чайник; избегайте резких движений.

### Внимание!

*Когда вы снимаете чайник с подставки питания, вы можете увидеть на ее верхней поверхности капли воды. Эти капли образуются в результате конденсации пара; именно благодаря конденсации чайник автоматически отключается, когда вода закипает. Это абсолютно нормальное явление не следует рассматривать как аварийную ситуацию.*

- В процессе работы дно чайника не нагревается в силу тепловой изоляции, поэтому после разливки чайник можно поставить на любую поверхность.
- **Не следует поднимать крышку до тех пор, пока чайник не остынет. Рекомендуем брать за крышку так, как показано на рис. 9.**



рис.9



## ПРАВИЛА БЕЗОПАСНОСТИ!

### Автоматический выключатель on/off

- Чайник оснащен выключателем ON/OFF (рис. 7), который автоматически отключает прибор при закипании воды. Чтобы вновь вскипятить воду, необходимо подождать примерно 1 минуту, после чего можно перевести выключатель в положение (O).

### Предохранительное устройство

- Если чайник включается с недостаточным количеством воды или совсем без воды, предохранительное устройство прерывает электропитание, защищая прибор от повреждения. В этом случае отсоедините чайник от сети питания и дайте ему остыть, прежде чем вновь заполнить его холодной водой.

## Техобслуживание

### Очистка чайника

- Прежде чем приступить к очистке, подождите, пока чайник не остынет полностью, и отсоедините его от питания.
- Не погружайте чайник и/или подставку питания в воду.
- Для очистки чайника снаружи пользуйтесь влажной салфеткой и обычным моющим средством для кухни; затем протрите его сухой мягкой тканью.
- Не пользуйтесь средствами для полировки или абразивными веществами, которые могут повредить металлические и пластмассовые части.
- По окончании очистки проверьте, чтобы соединители и розетки были совершенно сухими.
- Для тщательной очистки крышки отвинтите круглую ручку (**D**) и отдельно промойте части проточной водой и моющим средством. Тщательно вытрите и вновь соберите, как показано на **рис. 1**.

### Накипь

- Известняк (карбонат кальция) – это безвредный природный минерал, присутствующий в воде. Он может оседать и образовывать тонкий твердый налет на внутренних стенках чайника, на защитном фильтре и на поверхности воды. Если замечено образование накипи, необходимо очистить чайник смесью воды и уксуса. По окончании этой операции выполните кипячение несколько раз, сливая воду, чтобы удалить остатки использованной смеси: она может повлиять на вкус воды.



### ВНИМАНИЕ!

Образование накипи может привести к перегреву чайника и снизить срок его службы. Кроме того, это может вызвать срабатывание автоматического выключателя ON/OFF и привести к отключению прибора до того, как вода закипит.

### Фильтр защиты от накипи

- Чайник оснащен фильтром защиты от накипи; он препятствует попаданию в напиток частиц известняка, которые образуются внутри чайника.
- Фильтр можно снять и промыть (**рис. 2** и **рис. 3**).

рис.10



### Запчасти

В случае износа, утери или повреждения вы можете приобрести в ближайшем к вам надежном пункте продаж Alessi следующие запчасти:

- B** Заглушка для защиты от брызг в виде птички
- D** Круглая ручка крышки  
Крышка в комплекте
- F** Фильтр защиты от накипи
- G** Подставка питания.





# MG32

